

- 2 Hoş geldiniz
- 3 Emniyet
- 6 Hızlı başvuru
- 9 Başlarken
- 13 IsatPhone 2 cihazınızı kullanma
- 34 Konum servisleri
- 40 Rehber ve Kişiler
- 44 Veri
- 45 Kişisel ayarlar
- 52 Güvenlik
- 55 Sorun giderme
- 58 Bakım
- 60 Mevzuat ve uyumluluk
- 63 Yasal uyarı
- 64 Aksesuarlar
- 65 Dışa aktarma denetimleri
- 66 Kötü amaçlı yazılım
- 67 İçerik indirme
- 68 Bildirimler
- 69 Kişisel bilgilerin korunması
- 70 Model ve spesifikasyon
- 71 Dizin

IsatPhone2

KULLANICI KILAVUZU



2	Hoş Geldiniz
3	Emniyet
6	Hızlı başvuru
9	Başlarken
13	IsatPhone 2 cihazınızı kullanma
34	Konum servisleri
40	Rehber ve Kişiler
44	Veri
45	Kişisel ayarlar
52	Güvenlik
55	Sorun giderme
58	Bakım
60	Mevzuat ve uyumluluk
63	Yasal Uyarı
64	Aksesuarlar
65	Dışa aktarma denetimleri
66	Kötü amaçlı yazılım
67	İçerik indirme
68	Bildirimler
69	Kişisel bilgilerin korunması
70	Model ve spesifikasyon
71	Dizin

IsatPhone 2 cihazını satın aldığınız için tebrikler. Uydu telefonunuz:

- > Güvenilir bağlantı
- > Yüksek ses kalitesi
- > Sağlam tasarım
- + Yardım düğmesi, arama uyarıları ve izleme
- + Daha uzun pil kapasitesi sunar

Dünyanın önde gelen mobil uydu haberleşmeleri sağlayıcısından

Telefonunuzu güvenli bir şekilde kurma, bağlama, kişiselleştirme ve kullanma hakkında daha fazla bilgi için bu kullanıcı kılavuzunu izleyin. Daha fazla bilgi için inmarsat.com/isatphone adresini ziyaret edin.

2	Hoş Geldiniz
3	Emniyet
6	Hızlı başvuru
9	Başlarken
13	IsatPhone 2 cihazınızı kullanma
34	Konum servisleri
40	Rehber ve Kişiler
44	Veri
45	Kişisel ayarlar
52	Güvenlik
55	Sorun giderme
58	Bakım
60	Mevzuat ve uyumluluk
63	Yasal uyarı
64	Aksesuarlar
65	Dışa aktarma denetimleri
66	Kötü amaçlı yazılım
67	İçerik indirme
68	Bildirimler
69	Kişisel bilgilerin korunması
70	Model ve spesifikasyon
71	Dizin

⚠ Radyo frekans enerjisine maruz kalma

IsatPhone 2, radyo vericisi ve alıcısıdır. Telefon veya Bluetooth ahizesiz özelliği açıldığında, düşük seviyede radyo frekans enerjisi yayar. Telefon, radyo frekansına (RF) maruz kalma hususunda, ICNIRP (Uluslararası İyonlaşmamış Radyasyondan Korunma Komisyonu) tarafından tavsiye edilen ve Avrupa Komisyonu ile Amerika Birleşik Devletleri zorunlu standartlarında benimsenen emniyet limitlerini aşmayacak şekilde tasarlanmış ve üretilmiştir.

Özel soğurma oranı (SAR), cep telefonu kullanılırken vücut tarafından emilen radyo frekans enerjisini ölçmek için kullanılır. IsatPhone 2, EN 50360 ve EN 62209-1:2006'da belirtilen EC maruziyet standartlarına uyumludur. Telefonun kulakta kullanımı için, bu standartların belirlediği SAR limiti 10g üstü için ortalama 2.0 W/kg'dir.

IsatPhone 2, aynı zamanda 47 CFR 2.1093 ve FCC OET 65 Ek C gerekliliklerinde de belirtilen Federal Haberleşme Komisyonu (FCC) standartlarına ve test prosedürlerine uygundur. Telefonun kulakta kullanımı için, bu standartların belirlediği SAR limiti 1 g üstü için ortalama 1,6 W/kg'dir.

SAR testleri, uluslararası test yönergelerine uygun şekilde, ilgili standartların prosedürlerine göre standart çalışma koşulları uygulanarak, yani cihaz tüm çalışan frekans bantlarında, onaylanan en yüksek güç seviyeleriyle iletim yaparken gerçekleştirilir.

Not: Not: IsatPhone 2, cihaz kulakta elle tutulur halde radyasyon yayarak çalışırken SAR gerekliliklerini karşılar. Vücuda takılı durumdayken yayılan radyasyon için SAR uyumluluğu açısından hiçbir önlem alınmamıştır. Bu nedenle, vücuda takılı durumdayken IsatPhone 2'nin radyasyon yayarak çalıştırılması önerilmez.

Anten kapalı durumdayken IsatPhone 2'nin radyasyon yaymadığı unutulmamalıdır. Bu nedenle, 'gelen arama uyarısı' modunda (bkz. [sayfa 19](#)) anten kapalı halde çalışırken (telefon cihazı kılıfında veya değilken) telefon cihazı radyasyon yayamaz ve emniyet/sağlık riski oluşturmaksızın vücuda takılı halde tutulabilir.

⚠ Kalp pilleri

Kablosuz telefonlar, implant kalp pillerinin ve diğer tıbbi implant cihazlarının çalışmasını olumsuz etkileyebilir. Kalp pili kullanan hastalar, IsatPhone 2'nin kalp piline yakın halde kullanılmasının cihazın düzgün çalışmamasına neden olacağını unutmamalıdır. IsatPhone 2 ve kalp pili arasında en az 15 cm'lik bir mesafe bırakıldığı takdirde, sorun çıkarma riski azalır. Bir sorun çıkardığına dair en ufak bir şüphe duymanız halinde derhal IsatPhone 2 telefonunuzu kapatın. Daha fazla bilgi için kardiyoloğunuzla görüşün.

⚠ İşitme cihazları

Çoğu modern işitme cihazı, uydu terminallerinden gelen radyo frekansı etkileşimlerine izin vermese de, bazı kablosuz cihazlar bazı işitme cihazlarında etkileşime neden olabilmektedir. IsatPhone 2 kullanımından kaynaklanan bu tür bir etkileşim olması halinde IsatPhone 2 ile aranızda daha fazla mesafe bırakın ve/veya doktorunuza ya da odyoloğunuza danışın.

2	Hoş geldiniz
3	Emniyet
6	Hızlı başvuru
9	Başlarken
13	IsatPhone 2 cihazınızı kullanma
34	Konum servisleri
40	Rehber ve Kişiler
44	Veri
45	Kişisel ayarlar
52	Güvenlik
55	Sorun giderme
58	Bakım
60	Mevzuat ve uyumluluk
63	Yasal uyarı
64	Aksesuarlar
65	Dışa aktarma denetimleri
66	Kötü amaçlı yazılım
67	İçerik indirme
68	Bildirimler
69	Kişisel bilgilerin korunması
70	Model ve spesifikasyon
71	Dizin

⚠ Diğer medikal cihazlar

Hastanelerde ve diğer klinik ortamlardaki modern elektronik medikal cihazların çoğu RF enerjisinden korunsa da, kablosuz bir cihazın etkileşime girme riski yine de vardır. Bu nedenle IsatPhone 2 cihazınızı izin almadan elektronik medikal cihazların yakınında kesinlikle kullanmayın.

⚠ Patlama bölgeleri ve patlayıcı potansiyeline sahip ortamlar

Tüm kablosuz telefonlar gibi, IsatPhone 2 cihazınızı da patlama çalışması yapılan yerlerde kullanmayın. Tüm kısıtlamalara, tüm yönetmelik ve kurallara uyun. IsatPhone 2 cihazınızı patlayıcı potansiyeli olan ortamlarda kullanmayın. Bu tür alanların her zaman olmasa da, genellikle açıkça işaretlendiğini unutmayın.

⚠ Pil emniyeti

Yalnızca Inmarsat tarafından verilen veya onaylanmış pilleri kullanın ve pilinizi telefon için Inmarsat tarafından verilen veya onaylanmış şarj cihazıyla şarj edin. Inmarsat tarafından verilmemiş veya onaylanmamış pillerin kullanımı emniyet risklerini artırabilir.

Pilleri ateşe atmayın, patlayabilirler. [Sayfa 58](#), 'deki Bakım bölümüne bakın ve pillerin ve elektronik cihazların atılmasıyla ilgili öneriler için [sayfa 62](#)'ye bakın.

Hasarlı piller yanabilir veya patlayabilir. Hücreleri veya pilleri sökmeyin, açmayın, eğmeyin veya kesmeyin. Pili değiştirmeye veya yeniden üretmeye teşebbüs etmeyin. Pili suya veya başka sıvılara batırmayın ya da maruz bırakmayın.

Pilin akması halinde, akan maddenin cilde veya gözlere temas etmesini engelleyin. Engelleyemediyseniz, maruz kalan bölgeleri suyla yıkayın ve uygun şekilde tıbbi yardıma başvurun.

⚠ Çocuklar

Çocukların ulaşamayacağı yerde muhafaza edin. Çocukların telefonunuzla veya aksesuarlarıyla oynamasına izin vermeyin. Kendilerine veya başkalarına zarar verebilirler. Ürünler, ayrılabilen ve boğulma tehlikesi oluşturabilen küçük parçalar içerebilir.

2	Hoş geldiniz
3	Emniyet
6	Hızlı başvuru
9	Başlarken
13	IsatPhone 2 cihazınızı kullanma
34	Konum servisleri
40	Rehber ve Kişiler
44	Veri
45	Kişisel ayarlar
52	Güvenlik
55	Sorun giderme
58	Bakım
60	Mevzuat ve uyumluluk
63	Yasal uyarı
64	Aksesuarlar
65	Dışa aktarma denetimleri
66	Kötü amaçlı yazılım
67	İçerik indirme
68	Bildirimler
69	Kişisel bilgilerin korunması
70	Model ve spesifikasyon
71	Dizin

⚠ Araç kullanma

IsatPhone 2'yi araç içinde yalnız Inmarsat onaylı araç takma kitiyle kullanın. Telefonunuzun veya Bluetooth özelliğinin aracınızdaki elektronik sistemleri etkileyip etkilemediğini araç üreticisine sorun.

Her zaman tüm dikkat sürüşe verilmelidir ve araç kullanırken elektronik ve kablosuz cihazların kullanımını kısıtlayan yerel kanun ve düzenlemelere uyulmalıdır.

⚠ Yüksek ses uyarısı

İşitmenize zarar verebilecek ses düzeylerini engelleyin.

⚠ Sıkıştırma tehlikesi

Telefonunuzun antenini açıp kapatırken parmaklarınızın ucunu kısıtırmamaya dikkat edin.

⚠ Yalnız karada kullanım içindir

IsatPhone 2 sadece karada kullanım için onaylanmıştır.

2 Hoş geldiniz

3 Emniyet

6 Hızlı başvuru

6 IsatPhone cihazınız

6 Durum simgeleri

7 Menü

8 Kapsam haritası

9 Başlarken

13 IsatPhone 2 cihazınızı kullanma

34 Konum servisleri

40 Rehber ve Kişiler

44 Veri

45 Kişisel ayarlar

52 Güvenlik

55 Sorun giderme

58 Bakım

60 Mevzuat ve uyumluluk

63 Yasal uyarı

64 Aksesuarlar

65 Dışa aktarma denetimleri

66 Kötü amaçlı yazılım

67 İçerik indirme

68 Bildirimler

69 Kişisel bilgilerin korunması

70 Model ve spesifikasyon

71 Dizin

IsatPhone cihazınız





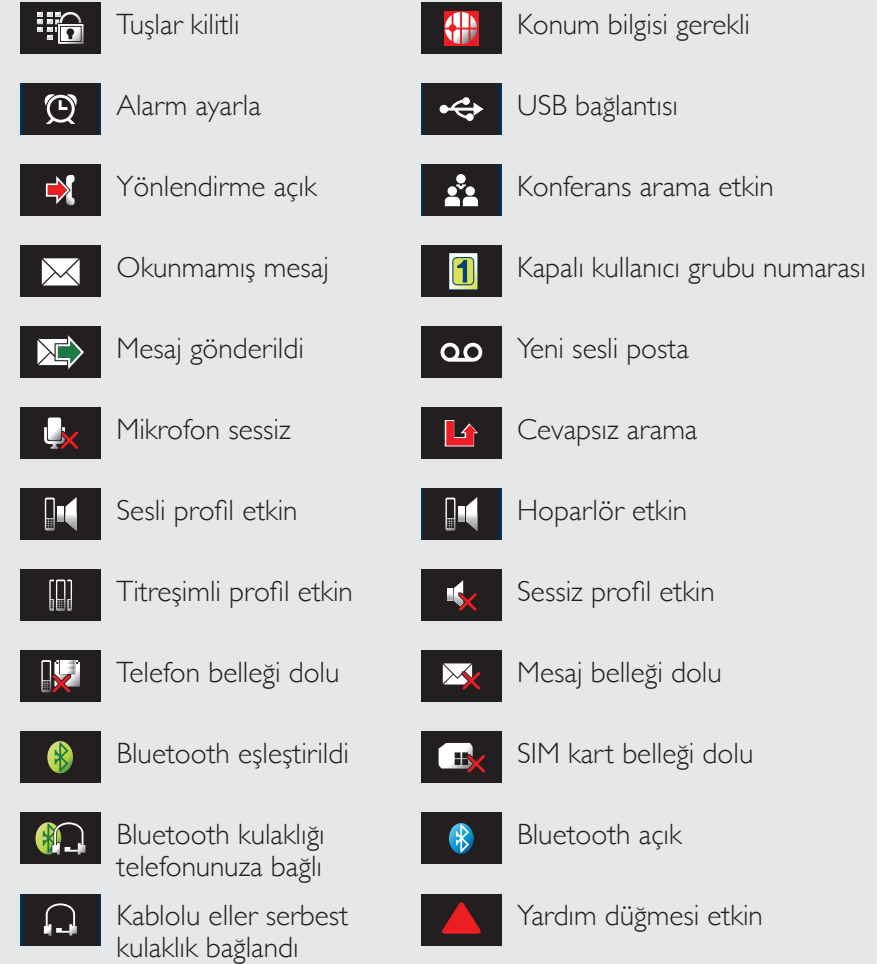





Durum simgeleri



Gezinmek için tıklayın

2	Hoş geldiniz
3	Emniyet
6	Hızlı başvuru
6	IsatPhone cihazınız
6	Durum simgeleri
7	Menü
8	Kapsam haritası
9	Başlarken
13	IsatPhone 2 cihazınızı kullanma
34	Konum servisleri
40	Rehber ve Kişiler
44	Veri
45	Kişisel ayarlar
52	Güvenlik
55	Sorun giderme
58	Bakım
60	Mevzuat ve uyumluluk
63	Yasal uyarı
64	Aksesuarlar
65	Dışa aktarma denetimleri
66	Kötü amaçlı yazılım
67	İçerik indirme
68	Bildirimler
69	Kişisel bilgilerin korunması
70	Model ve spesifikasyon
71	Dizin

Menü

MESAJLAŞMA 	KİŞİLER 	ARAMA GÜNLÜĞÜ 
Yeni mesaj Gelen kutusu Giden kutusu Taslaklar Gönderilen Kaydedilen Şablonlar SIM mesajları	Rehber SIM kişileri SNÇ listesi Telefon numaram Servis sağlayıcı Acil numaralar Sesli posta numarası Gruplar	Cevapsız aramalar Gelen aramalar Yapılan aramalar Arama süresi
PROFİLLER 	KONUM SERVİSLERİ 	ALARM 
Genel Sessiz Sesli Yalnız titret	Yardım düğmesi İzleme GPS gönderme Kişisel uyan	Tekli alarm Tekrarlayan alarm
AYARLAR 	GPS KONUMU 	ŞEBEKE 
Arama ayarları Güvenlik Dil Ekran Kontör Bluetooth	Tarih/saat Hakkında Ayarları sıfırlama Dünya saati	Uydu araması Gelişmiş seçenekler Şebeke operatörü

Kullanıcı Kılavuzu talimatları ana ekrandan başlar.

Kırmızı tuş  sizi ana ekrana götürür.

Gezinmek için tıklayın

2	Hoş geldiniz
3	Emniyet
6	Hızlı başvuru
6	IsatPhone cihazınız
6	Durum simgeleri
7	Menü
8	Kapsam haritası
9	Başlarken
13	IsatPhone 2 cihazınızı kullanma
34	Konum servisleri
40	Rehber ve Kişiler
44	Veri
45	Kişisel ayarlar
52	Güvenlik
55	Sorun giderme
58	Bakım
60	Mevzuat ve uyumluluk
63	Yasal uyarı
64	Aksesuarlar
65	Dışa aktarma denetimleri
66	Kötü amaçlı yazılım
67	İçerik indirme
68	Bildirimler
69	Kişisel bilgilerin korunması
70	Model ve spesifikasyon
71	Dizin

Kapsam haritası

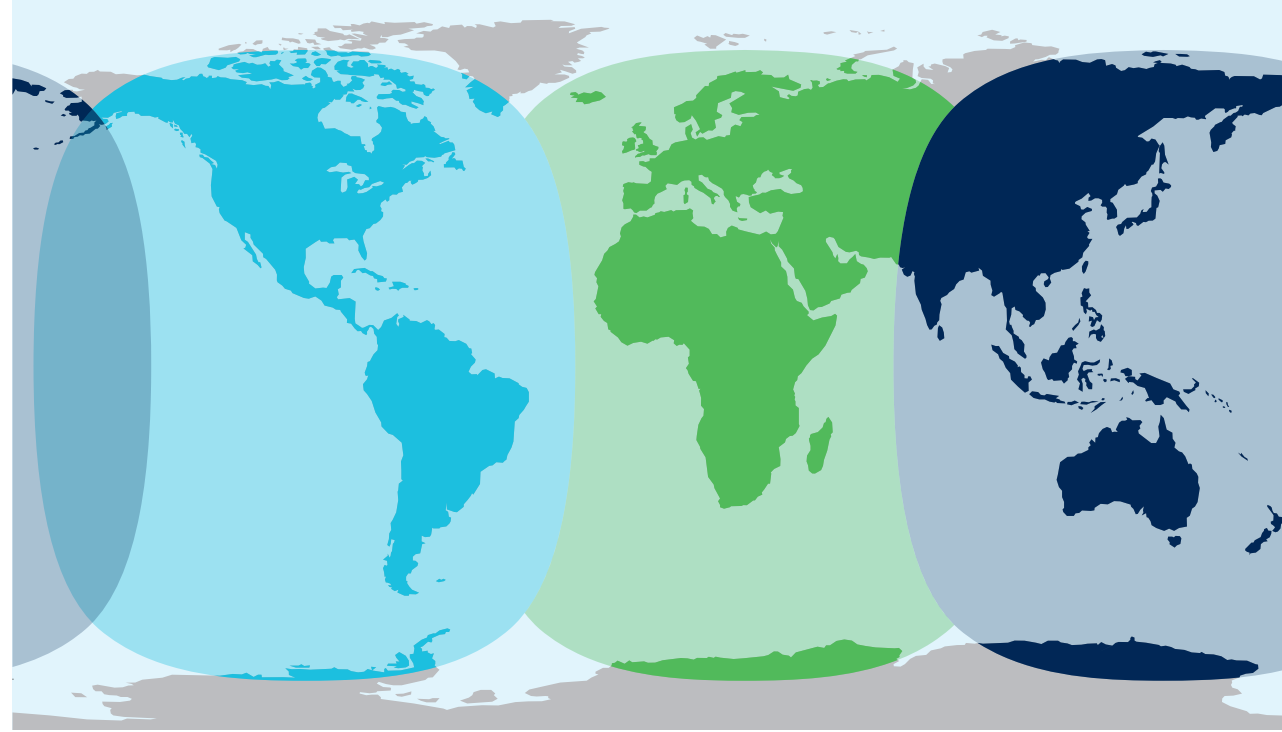

I-4 Amerika

Alphasat

I-4 Asya Pasifik

IsatPhone 2, Inmarsat-4 uyduları ve Alphasat üzerinden global olarak çalışır.

Bu harita IsatPhone 2 kapsamını gösterir. Hizmetin kullanılabilirliğini garanti etmez. Kasım 2013 itibarıyla Alphasat kapsamı 44°S kuzey bölgesine öncelik verecektir ve bu enlemin güneyinde hizmet azalabilir.

Bu kapsam haritası hem IsatPhone Pro hem IsatPhone 2 için geçerlidir.

2 Hoş geldiniz

3 Emniyet

6 Hızlı başvuru

9 Başlarken

9 Paket içerikleri

9 IsatPhone cihazınızın kurulumu

11 Bilek kayışını takma

12 Telefonunuzu açma ve kapatma

12 Telefon dilini ve zaman dilimini ayarlama

12 Bilgileri kullanma

12 Telefonunuzla ilgili önemli bilgilere erişme

12 Telefonunuzu yükseltme

13 IsatPhone 2 cihazınızı kullanma

34 Konum servisleri

40 Rehber ve Kişiler

44 Veri

45 Kişisel ayarlar

52 Güvenlik

55 Sorun giderme

58 Bakım

60 Mevzuat ve uyumluluk

63 Yasal uyarı

64 Aksesuarlar

65 Dışa aktarma denetimleri

66 Kötü amaçlı yazılım

67 İçerik indirme

68 Bildirimler

69 Kişisel bilgilerin korunması

70 Model ve spesifikasyon

71 Dizin

Paket içeriği

IsatPhone 2 kutunuz şunları içerir:

- Telefon
- PİL
- USB sürücü
- Hızlı Başlangıç Kılavuzu
- Garanti
- Şebeke şarj cihazı ve dört universal fiş adaptörü
- Araç şarj cihazı
- Mikro USB kablosu
- Kablolu eller serbest kulaklık
- Bilek kayışı
- Kılıf

USB sürücüyü Windows 7, 8, Vista veya XP yüklü bir bilgisayardan erişilebilir ve sürücü aşağıdaki belgeleri içerir:

- Hızlı Başlangıç Kılavuzu
- Kullanıcı Kılavuzu
- Garanti

USB sürücü aynı zamanda aşağıdaki uygulamaları ve ilgili “Nasıl yapılır” kılavuzlarını içerir:

- USB Sürücüler: telefonunuzu bilgisayar üzerinden şarj etmek, yazılım modemi kurmak ve Kişi Senkronizasyonu ile Aygıt Yazılımı Güncelleme araçlarını çalıştırmak için
- Kişi Senkronizasyon Aracı: telefonunuzu Microsoft Outlook ve Microsoft Outlook Express kişileriyle senkronize etmek için
- Aygıt Yazılımı Güncelleme Aracı: gelecekteki güncellemeleri yapmak için

Yukarıdaki belgeler ve uygulamalar İngilizce, İspanyolca, Fransızca, Japonca, Portekizce, Rusça, Çince ve Arapça dillerinde mevcuttur. Aynı zamanda inmarsat.com/isatphone adresinden de indirilebilirler

IsatPhone cihazınızın kurulumu

Abonelikler ve SIM kartlar

Telefonunuzu kullanmak için bir SIM karta ve bir aboneliğe ihtiyacınız vardır. Kullanabileceğiniz servisler, abonelik seçiminize bağlı olabilir. Ayrıntılı bilgi için servis sağlayıcınıza başvurun.

2 Hoş geldiniz

3 Emniyet

6 Hızlı başvuru

9 Başlarken

9 Paket içerikleri

9 IsatPhone cihazınızın kurulumu

11 Bilek kayışını takma

12 Telefonunuzu açma ve kapatma

12 Telefon dilini ve zaman dilimini ayarlama

12 Bilgileri kullanma

12 Telefonunuzla ilgili önemli bilgilere erişme

12 Telefonunuzu yükseltme

13 IsatPhone 2 cihazınızı kullanma

34 Konum servisleri

40 Rehber ve Kişiler

44 Veri

45 Kişisel ayarlar

52 Güvenlik

55 Sorun giderme

58 Bakım

60 Mevzuat ve uyumluluk

63 Yasal uyarı

64 Aksesuarlar

65 Dışa aktarma denetimleri

66 Kötü amaçlı yazılım

67 İçerik indirme

68 Bildirimler

69 Kişisel bilgilerin korunması

70 Model ve spesifikasyon

71 Dizin

Pili takma ve çıkarma

Telefonunuz şarj edilebilir bir pille birlikte gönderilir ve kutusundan çıkardığınızda pil tam dolu olmayabilir.

⚠ Pili çıkarmadan önce her zaman cihazı kapatın ve şarj cihazını çıkarın. Daha fazla bilgi için [sayfa 58](#)'deki Bakım bölümüne bakın.

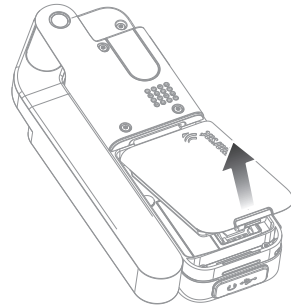
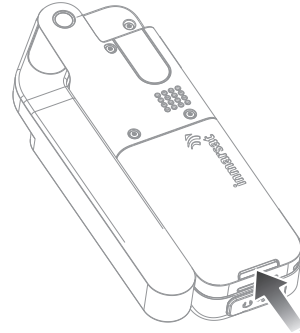

- 1 Tespit mandalına basıp pili yukarı doğru çekerek pili çıkarın
- 2 Pili ileri ve aşağı doğru bastırarak yerine takın. Pil yerine oturacaktır

SIM kartı takma

Servis sağlayıcınız SIM kartı sizin için takmış olabilir. Takmamışsa, telefonunuz **SIM'i takın** mesajını görüntüler ve SIM takılana kadar sınırlı bir hizmet sağlar.

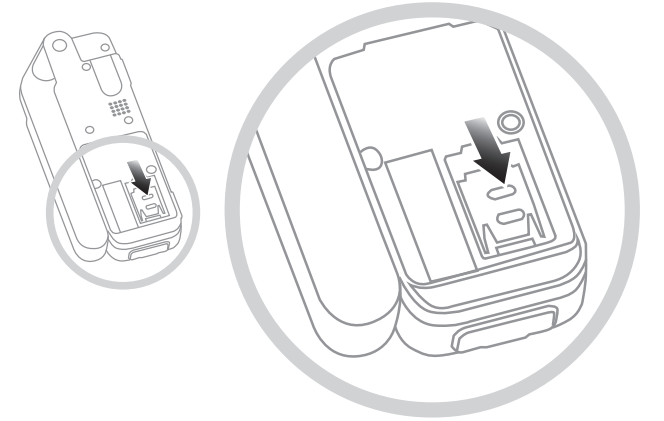

- 1 Pil yerindeyse kaldırın
- 2 SIM tutucudaki tespit mandalını aşağı kaydırarak tutucuyu dışarı çekin
- 3 SIM kartınızın köşeli kenarının sol tarafınızda kaldığından emin olun ve kartı tutucuya kaydırın
- 4 Tutucuyu yerine takın ve tespit mandalını yerine itin
- 5 Pili takın

2 Hoş geldiniz

3 Emniyet

6 Hızlı başvuru

9 Başlarken

9 Paket içerikleri

9 IsatPhone cihazınızın kurulumu

11 Bilek kayışını takma

12 Telefonunuzu açma ve kapatma

12 Telefon dilini ve zaman dilimini ayarlama

12 Bilgileri kullanma

12 Telefonunuzla ilgili önemli bilgilere erişme

12 Telefonunuzu yükseltme

13 IsatPhone 2 cihazınızı kullanma

34 Konum servisleri

40 Rehber ve Kişiler

44 Veri

45 Kişisel ayarlar

52 Güvenlik

55 Sorun giderme

58 Bakım

60 Mevzuat ve uyumluluk

63 Yasal uyarı

64 Aksesuarlar

65 Dışa aktarma denetimleri

66 Kötü amaçlı yazılım

67 İçerik indirme

68 Bildirimler

69 Kişisel bilgilerin korunması

70 Model ve spesifikasyon

71 Dizin

Telefonun pilini şarj etme

Telefonunuz, şarj edilebilir lityum iyon pille çalışır. Pilin ömrünü ve şarj kapasitesini maksimuma çıkarmak için, pili ilk şarj ettiğinizde gece boyunca şarj edin. Yalnızca Inmarsat tarafından verilen veya onaylanmış pilleri kullanın ve pilinizi telefon için Inmarsat tarafından verilen veya onaylanmış şarj cihazıyla şarj edin. Pili uzun süre boyunca şarjda bırakmayın.

Pil şu şekilde şarj edilebilir:

- AC şarj cihazı kullanarak (duvar prizine takılır)
- Mikro USB kablosunu kullanarak (PC'ye takılır)
- Araç şarj cihazı kullanarak (aracın sigara çakmağına/güç çıkışına takılır)

Aynı zamanda güneş enerjili şarj cihazı da kullanabilirsiniz. Ayrıntılı bilgi için servis sağlayıcınıza başvurun.

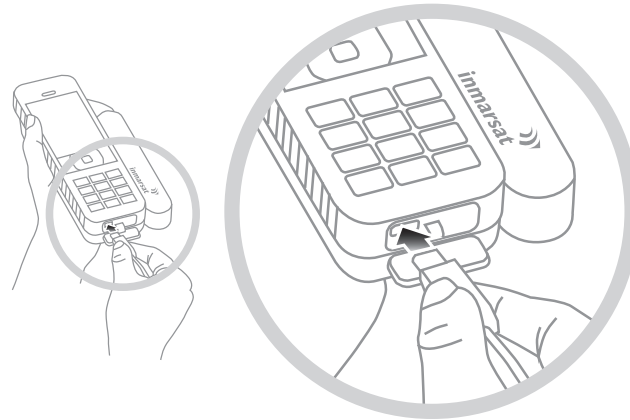

Şarj cihazını bir güç kaynağına, mikro USB konektörünü USB/ ses koruyucu kapağının altında, telefonun tabanındaki girişe takın.



Pilin şarj edilmesi gerektiğinde, düşük pil uyarısı duyulur ve **Düşük pil** mesajı görüntülenir. Kısa süre sonra telefon otomatik olarak kapanır. Telefonu tekrar açabilirsiniz; ancak pil tekrar şarj olana veya değiştirilene kadar arama yapamaz veya alamazsınız.

Bilek kayışını takma

Telefonunuz bir bilek kayışıyla birlikte verilir. Kayışı takmak için pil kapağını çıkarın. Küçük ilmeği, telefonun altındaki giriş noktasından geçirin. Sabitlemek için bağlantı noktasının üzerinden geçirin ve pil kapağını geri takın.

2	Hoş geldiniz
3	Emniyet
6	Hızlı başvuru
9	Başlarken
9	Paket içerikleri
9	IsatPhone cihazınızın kurulumu
11	Bilek kayışını takma
12	Telefonunuzu açma ve kapatma
12	Telefon dilini ve zaman dilimini ayarlama
12	Bilgileri kullanma
12	Telefonunuzla ilgili önemli bilgilere erişme
12	Telefonunuzu yükseltme
13	IsatPhone 2 cihazınızı kullanma
34	Konum servisleri
40	Rehber ve Kişiler
44	Veri
45	Kişisel ayarlar
52	Güvenlik
55	Sorun giderme
58	Bakım
60	Mevzuat ve uyumluluk
63	Yasal uyarı
64	Aksesuarlar
65	Dışa aktarma denetimleri
66	Kötü amaçlı yazılım
67	İçerik indirme
68	Bildirimler
69	Kişisel bilgilerin korunması
70	Model ve spesifikasyon
71	Dizin

Telefonunuzu açma ve kapama

Açmak için, kırmızı tuşu  ekran ışığı yanana dek birkaç saniye basılı tutun. Ana ekranın ardından Inmarsat logosu görüntülenir. Kapatmak için kırmızı tuşa  birkaç saniye basılı tutun.

Not: SIM'i takın mesajını görürseniz, telefonunuzu kullanmak için bir SIM kartı takmanız gerekir. Belirlenmişse, PIN kodunu da girmeniz istenir. PIN kodu için varsayılan ayar kapalı'dır. Daha fazla bilgi için [sayfa 54](#)'teki SIM PIN kodunu ayarlama bölümüne bakın. SIM kart takılana kadar, sadece sınırlı servis alınabilir. Daha fazla bilgi için [sayfa 18](#)'deki Acil arama yapma bölümüne bakın.

Telefon dilini ve zaman dilimini ayarlama

Telefonunuzu ilk açtığınızda dilinizi seçmeniz istenir. Seçtiğiniz dil, ekran dili olacaktır. Gezinme tuşlarını ve orta seçim tuşunu kullanarak listeden dilinizi seçin. Daha fazla bilgi için [sayfa 46](#)'daki Telefon dilini ayarlama bölümüne bakın.

Dilinizi seçtikten sonra, zaman diliminizi seçmeniz istenir. Telefonunuz, GPS uydularından otomatik olarak üniversal zaman (UTC) bilgisini alır. Zaman dilimini seçtiğinizde, telefonun saati yerel saatinizi gösterir. Başka bir zaman dilimine geçerseniz, bu ayarı değiştirmeniz gerekir. Daha fazla bilgi için [sayfa 48](#)'deki Saati ayarlama ve Zaman dilimini ayarlama bölümüne bakın.

Bilgileri kullanma

Telefonunuzun durumuyla ilgili önemli bilgiler; ana ekran üzerindeki **Bilgi** kısayolunda görüntülenir. Bu bilgiler cevapsız aramaları, yeni mesajları, sesli postaları, günün düzenleyici randevularını, etkin profil durumunu, telefon numaranızı ve servis sağlayıcınızın numarasını içerir. Bir aramayı kaçırdığınızda veya beklemede yeni mesajlar ya da sesli postalar varsa, ana ekranda **Bilgi** kısayolu açılır. **Bilgi** ekranına diğer zamanlarda erişmek için, orta seçim tuşuna basın. **Bilgi** açıkken, erişmek istediğiniz bilgileri vurgulamak için gezinme tuşlarını kullanın ve açmak için orta seçim tuşuna basın.

Telefonunuzla ilgili önemli bilgilere erişme

Telefonunuzla ilgili önemli bilgiler **Menü > Ayarlar > Hakkında** kısmında görüntülenir. Bunlar model, yazılım sürümü, IMEI numarası ve IMSI numarasını kapsar. Servis sağlayıcınızla bağlantı kurarken bu bilgileri sağlamanız gerekebilir.

Telefonunuzu güncelleme

Zaman zaman, işlevselliğini ve işleyişini geliştirmek için telefon yazılımınızı güncellemeniz gerekebilir. Telefonunuzun güncellenmesi gerekiyorsa, Inmarsat veya servis sağlayıcınız sizinle bağlantı kurar. Aygıt Yazılımı Güncelleme Aracı'nı indirmek ve "Telefonunuzu güncelleme" kılavuzuna erişmek için, telefonunuzla birlikte verilen USB sürücüyü çalıştırın. Bunlar inmarsat.com/isatphone adresinden de indirilebilir.

2	Hoş geldiniz
3	Emniyet
6	Hızlı başvuru
9	Başlarken
13	IsatPhone 2 cihazınızı kullanma
13	Uyduya bağlanma
14	Pusula işlevini kullanma
14	Konum bilgisi alma
15	Arama Yapma ve Alma
19	Gelen arama uyarısı
20	Ahizesiz arama
21	Sesli postayı kullanma
21	Ek arama özellikleri
23	Gelişmiş arama özellikleri
26	Mesajlaşma
33	Kontrollü servisler
34	Konum servisleri
40	Rehber ve Kişiler
44	Veri
45	Kişisel ayarlar
52	Güvenlik
55	Sorun giderme
58	Bakım
60	Mevzuat ve uyumluluk
63	Yasal uyarı
64	Aksesuarlar
65	Dışa aktarma denetimleri
66	Kötü amaçlı yazılım
67	İçerik indirme
68	Bildirimler
69	Kişisel bilgilerin korunması
70	Model ve spesifikasyon
71	Dizin

IsatPhone cihazınız, ekvatorun üzerindeki yörüngede bulunan Inmarsat uydularıyla iletişim kurarak arama yapar ve alır. Arama yapmak ve almak için, telefon anteninizin açık olması ve Inmarsat uydusunun net biçimde görünmesi gerekir.

Uyduya bağlanma

telefonunuzu açın, kırmızı tuşu  ekran ışığı yanana dek birkaç saniye basılı tutun. Ana ekranın ardından Inmarsat logosu görüntülenir.

PIN girmeniz istenirse, PIN kodunu girin. PIN, başlangıçta servis sağlayıcınız tarafından belirlenmiştir ve kendiniz PIN'inizi sıfırlayabilirsiniz. Daha fazla bilgi için [sayfa 54](#)'teki SIM PIN kodunu ayarlama bölümüne bakın.



Telefon anteni yukarı bakacak ve gökyüzünü net biçimde görecektir. Telefonun anteni uyduyu net biçimde görmelidir.

Gökyüzünü ne kadar çok görürseniz, uydudan gelen sinyal o kadar güçlü olur. Yukarı baktığınızda %70 açık gökyüzünü görebiliyorsanız, sinyal güçlü olur.

Ekranda Uydu aranıyor ibaresi görünür. Telefonunuz uyduya bağlandığında, ekranda **Servis için hazır** mesajı görüntülenir. Ekranın sol üstünde **Inmarsat** görüntülenir.

Sinyal çubukları sinyal gücünü gösterir. Arama yapmak ve almak için en az iki sinyal çubuğu dolu olmalıdır.

2	Hoş geldiniz
3	Emniyet
6	Hızlı başvuru
9	Başlarken
13	IsatPhone 2 cihazınızı kullanma
13	Uyduya bağlanma
14	Pusula işlevini kullanma
14	Konum bilgisi alma
15	Arama Yapma ve Alma
19	Gelen arama uyarısı
20	Ahizesiz arama
21	Sesli postayı kullanma
21	Ek arama özellikleri
23	Gelişmiş arama özellikleri
26	Mesajlaşma
33	Kontrollü servisler
34	Konum servisleri
40	Rehber ve Kişiler
44	Veri
45	Kişisel ayarlar
52	Güvenlik
55	Sorun giderme
58	Bakım
60	Mevzuat ve uyumluluk
63	Yasal uyarı
64	Aksesuarlar
65	Dışa aktarma denetimleri
66	Kötü amaçlı yazılım
67	İçerik indirme
68	Bildirimler
69	Kişisel bilgilerin korunması
70	Model ve spesifikasyon
71	Dizin

Pusula işlevini kullanma

Şebekeye bağlanmak için, telefon cihazının konum bilgisi alması gerekir. Bu otomatik olarak gerçekleşir. Konum bilgisi alamazsanız veya konum bilgisinin süresi geçmişse, aramanız başarısız olur ve ekrandaki durum çubuğunda yuvarlak kırmızı bir simge görüntülenir. Telefon cihazı, konum bilgisi almanıza yardımcı olacak bilgiler görüntüler. En kısa sürede konum bilgisi alma şansınızı maksimuma çıkarmak için, gökyüzünü kesintisiz göreceğiniz şekilde dışarıda durun.



Uydu bulma

Telefon cihazı şebekeye kayıt olamıyorsa, ya da arama sırasında sinyal gücü kesilirse, pusula işlevi ekranda otomatik görüntülenir. En iyi Inmarsat uydusunun yönünü göstererek size yardımcı olur. Yanıt olarak, ekrandaki uydu resmi yeşil olana dek anteni o yöne çevirmelisiniz. Belirtilen yönde, gökyüzünü kesintisiz gördüğünüzden ve herhangi bir engel bulunmadığından emin olmalısınız. Telefon cihazı şebekeye doğru şekilde bağlandığında **Pusula** asla görüntülenmez. Pusula görüntülenirse, belirtilen yönde uyduya doğru dönün. Telefon cihazını doğru yöne tuttuğunuzu göstermek için ekrandaki uydu resmi yeşile döner. Sonra **Ara'ya basın**.

Sinyal gücünü geliştirme

Bir arama sırasında sinyal gücü göstergesinin belirttiği şekilde sinyal gücü düşerse, antenin uyduya dönük olduğundan ve gökyüzüyle aranızda herhangi bir engel bulunmadığından emin olun. Pusula görüntülenir ve antenin tutulması gereken yönü gösterir. Telefon cihazını tekrar kulağınıza götürdüğünüzde, uydu yönüne doğru tuttuğunuzdan emin olun.

Konum bilgisi alma

Arama yapabilmemiz için, uydu tarafından bulunabilmesi için telefonunuzun konum bilgisi alması gerekir. Bu otomatik olarak gerçekleşir, ama yeni konum bilgisi gerekirse konum bilgisi  simgesi görüntülenir.  simgesi kaybolana dek telefonu gökyüzünü göreceğiniz şekilde dışarıda tutun. Artık telefonunuz arama yapmak ve almak için hazırdır. Daha fazla bilgi için [sayfa 38](#)'deki Elle konum bilgisi alma bölümüne bakın.



2 Hoş geldiniz

3 Emniyet

6 Hızlı başvuru

9 Başlarken

13 IsatPhone 2 cihazınızı kullanma

13 Uyduya bağlanma

14 Pusula işlevini kullanma

14 Konum bilgisi alma

15 Arama Yapma ve Alma

19 Gelen arama uyarısı

20 Ahizesiz arama

21 Sesli postayı kullanma

21 Ek arama özellikleri

23 Gelişmiş arama özellikleri

26 Mesajlaşma

33 Kontrollü servisler

34 Konum servisleri

40 Rehber ve Kişiler

44 Veri

45 Kişisel ayarlar

52 Güvenlik

55 Sorun giderme

58 Bakım

60 Mevzuat ve uyumluluk

63 Yasal uyarı

64 Aksesuarlar

65 Dışa aktarma denetimleri

66 Kötü amaçlı yazılım

67 İçerik indirme





68 Bildirimler

69 Kişisel bilgilerin korunması





70 Model ve spesifikasyon

71 Dizin

Arama Yapma ve Alma

- 1 Kırmızı tuşu  birkaç saniye basılı tutarak telefonunuzu açın.
- 2 Telefon anteni yukarı bakacak ve gökyüzünü net biçimde görecektir, dışarıda durun.
- 3 Telefonunuzun uydu şebekesine bağlı olup olmadığını, ekranın sol üst kısmında **Inmarsat** görülüp görülmediğini kontrol edin.
- 4 En az iki çubuk sinyal gücü olduğundan emin olun.
- 5 Pil gücünün yeterli olduğundan emin olun.
- 6 Telefonunuzun konum bilgisi olduğundan ve konum bilgisi gerekli  simgesinin görüntülenmediğinden emin olun.
- 7 Uluslararası numarayı eksiksiz çevirin ve yeşil tuşa basın; ör: +44 1621 123456 .
- 8 Aramayı bitirmek için kırmızı tuşa  basın.
- 9 Telefonunuzu kapatmak için, ekran kapanıncaya dek kırmızı tuşu  basılı tutun.

Arama yapma



+ (0 tuşuna 3 saniye basılı tutun) ya da 00, ülke kodu, alan kodu (başında 0 olmadan), telefon numarasını girerek eksiksiz uluslararası numarayı yazın ve yeşil tuşa  basın. (ör: 00 44 1621 123456  veya + 44 1621 123456 .) Ekranda **Arıyor** mesajı ve aranan kişinin adı (Rehber veya SIM kişilerinize varsa) görüntülenir. Arama yapıldığında, arama süresi ekranda dakika ve saniye olarak görüntülenir. Aramayı sonlandırmak için kırmızı tuşa  basın.

Kayıtlı kişilerden arama yapma

Menü > Kişiler > Rehber öğelerini seçin. Gezinme tuşlarını kullanarak istediğiniz isme gidin veya arama alanına ismin ilk harfini girin. Eşleşen kişiler listelenir: İsmi vurgulayın ve yeşil tuşa  basın. Daha fazla bilgi için [sayfa 40](#)'taki Rehber ve Kişiler bölümüne bakın.

2	Hoş geldiniz
3	Emniyet
6	Hızlı başvuru
9	Başlarken
13	IsatPhone 2 cihazınızı kullanma
13	Uyduya bağlanma
14	Pusula işlevini kullanma
14	Konum bilgisi alma
15	Arama Yapma ve Alma
19	Gelen arama uyarısı
20	Ahizesiz arama
21	Sesli postayı kullanma
21	Ek arama özellikleri
23	Gelişmiş arama özellikleri
26	Mesajlaşma
33	Kontrollü servisler
34	Konum servisleri
40	Rehber ve Kişiler
44	Veri
45	Kişisel ayarlar
52	Güvenlik
55	Sorun giderme
58	Bakım
60	Mevzuat ve uyumluluk
63	Yasal uyarı
64	Aksesuarlar
65	Dışa aktarma denetimleri
66	Kötü amaçlı yazılım
67	İçerik indirme
68	Bildirimler
69	Kişisel bilgilerin korunması
70	Model ve spesifikasyon
71	Dizin

Bir numarayı tekrarçevirme



Yeşil tuşa  basın, gezinme tuşlarını kullanarak daha önce aranan numaralar listesinden seçim yapın ve aramayı başlatmak için yeşil tuşa  basın. Telefonunuz, aranan 30 numarayı kaydeder. Alternatif olarak **Menü > Arama günlüğü > Yapılan aramalar** öğelerini, aramak istediğiniz kişiyi seçin ve yeşil tuşa  basın.

Otomatik olarak tekrar çevirme

Oto. tekrar çevirme'yi açmak veya kapatmak için **Menü > Ayarlar > Arama ayarları > Oto. tekrar çevirme** öğelerine basıp seçiminizi yapın. Varsayılan ayar kapalı'dır.

Etkinleştirildiğinde, aramanız tamamlanmamışsa telefonunuzda **Tekrar dene?** mesajı ve bağlantının başarısız olma nedeni görüntülenir. Arama yanıtlanıncaya dek numarayı üç kez otomatik olarak tekrar çevirmek için **Seç** öğesine basın. Bu süre içinde herhangi bir tuşa basarsanız veya bir arama alırsanız, tekrar arama kesintiye uğrar. Tekrar arama başarılı olursa telefon bip sesi çıkarır ve sonra çalar. Tekrar denemek istemiyorsanız **Kapat**'i seçin.

Arama alma

Arama almak için antenin açık ve telefonunuzun uyduya bağlı olması gerekir. Aramayı kabul etmek için yeşil tuşa  veya reddetmek için kırmızı tuşa  basın. **Arayan** sözcüğünü ve arayanın adını (Rehberinizde veya SIM kişilerinizde varsa), arayan numarayı ya da **Numara bilinmiyor** ibaresini göreceksiniz.

Telefonunuzun zil sesi çalmasını istemiyorsanız, aktif profilinizi sessiz veya yalnız titret olarak belirleyin. Daha fazla bilgi için **sayfa 45**'teki sesler, zil sesleri ve profiller bölümüne bakın. Bir arama gelirken çalma sesini kapatmak için **Sessiz**'e basın.

Aramayı reddetme

Kırmızı tuşa  basın. Arama kesilir ve arayanın bilgileri, daha sonra getirilmek üzere **Cvpsz aramalar** kısmında saklanır.

Geri arama

Telefonunuz yanıtladığınız veya kaçırdığınız son 20 aramanın numarasını otomatik olarak kaydeder. Geri arama yapmak için **Menü > Arama günlüğü** öğelerini seçin. Uygun klasörü, örneğin **Cvpsz aramalar** veya **Gelen aramalar**'ı seçin, kişiyi vurgulayın ve yeşil tuşa  basın.

Bir arama sırasında başka bir arama yapma

Dilediğiniz zaman geçerli aramanızı beklemeye alabilir ve ikinci bir arama yapabilirsiniz. **Seçenekler > Kişiler > Rehber** öğelerini seçerek veya eksiksiz uluslararası numarayı girerek kişiyi seçin. Yeşil tuşa  bastığınızda, geçerli aramanız otomatik olarak beklemeye alınır. **Dğstr** öğesini seçerek dilediğiniz zaman aramalar arasında geçiş yapabilirsiniz. Her iki aramayı istediğiniz zaman **Seçenekler > Bekletilen ara. bitir** veya **Aktif aramayı bitir** öğelerini seçerek bitirebilirsiniz.

2	Hoş geldiniz
3	Emniyet
6	Hızlı başvuru
9	Başlarken
13	IsatPhone 2 cihazınızı kullanma
13	Uyduya bağlanma
14	Pusula işlevini kullanma
14	Konum bilgisi alma
15	Arama Yapma ve Alma
19	Gelen arama uyarısı
20	Ahizesiz arama
21	Sesli postayı kullanma
21	Ek arama özellikleri
23	Gelişmiş arama özellikleri
26	Mesajlaşma
33	Kontrollü servisler
34	Konum servisleri
40	Rehber ve Kişiler
44	Veri
45	Kişisel ayarlar
52	Güvenlik
55	Sorun giderme
58	Bakım
60	Mevzuat ve uyumluluk
63	Yasal uyarı
64	Aksesuarlar
65	Dışa aktarma denetimleri
66	Kötü amaçlı yazılım
67	İçerik indirme
68	Bildirimler
69	Kişisel bilgilerin korunması
70	Model ve spesifikasyon
71	Dizin

Bir arama sırasında ikinci bir arama alma

Siz **Arama bekletme**'yi ayarlamadıkça, gelen arama sesli postanıza yönlendirilir. Daha fazla bilgi için [sayfa 23](#)'teki Arama bekletmeyi ayarlama bölümüne bakın.

Arama bekletmeyi kullanma

Arama bekletme etkin olduğunda, siz aramadayken bir açılır uyarı penceresi ve bir sesli uyarı size başka bir arama geldiğini bildirir. Bu uyarıyı aldığınızda, ikinci aramayı kabul etmek için yeşil tuşa  basabilirsiniz. İkinci arama alınırken, birinci arama otomatik olarak beklemeye alınır. **Seçenekler > Dğstr** öğelerini seçerek dilediğiniz zaman aramalar arasında geçiş yapabilirsiniz.

İsteddiğiniz zaman **Seçenekler > Bekletilen ara. bitir** veya **Aktif aramayı bitir** öğelerini seçerek sonlandırabilirsiniz.



Bir aktif, bir bekletilen aramanız varken üçüncü bir arama alırsanız, arayanın adı veya numarası görüntülenir. Aktif veya bekletilen aramayı bitirdiğinizde yeni arama otomatik olarak yanıtlanır.

İkinci aramayı kabul etmek için ilk aramayı sonlandırmak isterseniz, **Seçenekler > Aktif aramayı bitir** öğelerini seçin.

İkinci aramayı kabul etmek istemezseniz, kırmızı tuşa  basın. Arama kesilir ve arayanın bilgileri, daha sonra getirilmek üzere **Cvpsz aramalar** ve **Bilgi** kısmında saklanır. Bir işlem yapmazsanız, ikinci arayan sesli postanıza yönlendirilir. Sesli posta etkin değilse, arama cevapsız arama olarak görüntülenir. Daha fazla bilgi için [sayfa 23](#)'teki Arama bekletmeyi ayarlama bölümüne bakın.

2	Hoş geldiniz
3	Emniyet
6	Hızlı başvuru
9	Başlarken
13	IsatPhone 2 cihazınızı kullanma
13	Uyduya bağlanma
14	Pusula işlevini kullanma
14	Konum bilgisi alma
15	Arama Yapma ve Alma
19	Gelen arama uyarısı
20	Ahizesiz arama
21	Sesli postayı kullanma
21	Ek arama özellikleri
23	Gelişmiş arama özellikleri
26	Mesajlaşma
33	Kontrollü servisler
34	Konum servisleri
40	Rehber ve Kişiler
44	Veri
45	Kişisel ayarlar
52	Güvenlik
55	Sorun giderme
58	Bakım
60	Mevzuat ve uyumluluk
63	Yasal uyarı
64	Aksesuarlar
65	Dışa aktarma denetimleri
66	Kötü amaçlı yazılım
67	İçerik indirme
68	Bildirimler
69	Kişisel bilgilerin korunması
70	Model ve spesifikasyon
71	Dizin

Konferans aramaları yapma

Telefonunuz, beş katılımcıya kadar konferans arama yapabilir. Konf. arama başlatmak için ilk katılımcıyı arayın. İlk katılımcı bağlandığında, **Seçenekler > Kişiler > Rehber** öğelerini, ardından ikinci katılımcının adını seçerek ve yeşil tuşa  basarak ikinci katılımcıyı arayın. İkinci katılımcı bağlandığında, **Seçenekler > Konferans** öğelerini seçin. Artık üçlü konferans aramasındasınız. Daha fazla katılımcı eklemek için aynı işlemi tekrarlayın. Konferans aramasını sonlandırmak için **Bitir** tuşuna veya kırmızı tuşa  basın.

Yeni bir gelen aramayı yanıtlamak için, yeşil tuşa  basın veya **Seçenekler > Yanıt** öğelerini seçin. Konferans arama beklemeye alınır. Tüm katılımcıları aynı aramaya almak için **Seçenekler > Konferans** öğelerini seçin.

Gelen bir aramayı yanıtlamadan konferansa dâhil etmek için, **Seçenekler > Konferansa bekleme ekle** öğelerini seçin.

Bireysel konferans katılımcılarını konferanstan çıkarmak için **Seçenekler > Arayanın bağl. kes.** öğelerini seçin ve **Seç** öğesine veya orta seçim tuşuna basın. Bir katılımcı listesi görüntülenir. Katılımcıları aramadan çıkarmak için, katılımcıların adını veya numarasını seçip **Seç** tuşuna veya orta seçim tuşuna basın.

Konferans arama sırasında bir katılımcıyla özel olarak görüşmek için, **Seçenekler > Arayanla özel** öğesini seçin ve listeden seçim yapın. Tüm katılımcılarla aramayı devam ettirmek için **Seçenekler > Konferans** öğelerini seçin.

Bir konferans aramasının katılımcılarını beklemeye almak için **Seçenekler > Konferans katılımcısını beklet** öğelerini seçip, görüntülenmekte olan geçerli arayanlar listesinden seçim yapın.

Acil arama yapma

IsatPhone 2 dâhil tüm kablosuz telefonlar, radyo sinyalleri, kablosuz şebekeler, sabit telefon hattı şebekeleri ve kullanıcı tarafından programlanabilir işlevler kullanarak çalışır. Bu nedenle, her koşulda bağlantı garantilenemez. Tıbbi acil durumlar gibi önemli iletişimlerinizi asla tek başına kablosuz cihazlara bırakmamalısınız. Uydu telefonları için acil arama gereklilikleri ülkeden ülkeye değişir. Seyahat etmeden önce daima acil durum numaralarınızı kontrol edin ve bu numaraların telefonunuza kayıtlı olduğundan emin olun. Belirli ülke bilgileri için lütfen servis sağlayıcınıza başvurun.

ABD'de acil arama yapmak için 911 veya 112'yi, Avustralya'da 000 veya 112'yi arayın. Aramanız, sizi uygun acil durum servisine bağlayacak olan bir arama merkezine yönlendirilir. Alternatif olarak **Menü > Kişiler > Acil numaralar** öğelerini seçin. Acil aramalar ücretsizdir. Peşin ödemeli kullanıcıların, acil arama yapmak için artı bakiyeye ihtiyacı yoktur. 911 veya 112 arandığında telefonunuzdaki tüm güvenlik kilitleri ve engelleri açılır.

Dünyanın geri kalanında acil aramaların nasıl yapıldığı hakkında bilgi edinmek için lütfen servis sağlayıcınıza başvurun.

2	Hoş geldiniz
3	Emniyet
6	Hızlı başvuru
9	Başlarken
13	IsatPhone 2 cihazınızı kullanma
13	Uyduya bağlanma
14	Pusula işlevini kullanma
14	Konum bilgisi alma
15	Arama Yapma ve Alma
19	Gelen arama uyarısı
20	Ahizesiz arama
21	Sesli postayı kullanma
21	Ek arama özellikleri
23	Gelişmiş arama özellikleri
26	Mesajlaşma
33	Kontrollü servisler
34	Konum servisleri
40	Rehber ve Kişiler
44	Veri
45	Kişisel ayarlar
52	Güvenlik
55	Sorun giderme
58	Bakım
60	Mevzuat ve uyumluluk
63	Yasal uyarı
64	Aksesuarlar
65	Dışa aktarma denetimleri
66	Kötü amaçlı yazılım
67	İçerik indirme
68	Bildirimler
69	Kişisel bilgilerin korunması
70	Model ve spesifikasyon
71	Dizin

Gelen arama uyarıları

Herhangi bir uydu telefon cihazından arama yapmak veya almak için, telefonunuzun anteniyle uydu arasında kesintisiz görüş bulunmalıdır. **Gelen arama uyarısı** özelliği, uydudan sinyal alımı sınırlı olduğunda ve/veya anten kapalı olduğunda size aramaları ve metin mesajlarını bildirir. Telefon cihazının konumu, servis erişimini halen etkiler ve cihaz uydunun görüş alanının dışında kaldığında servis kullanılamaz. Normal çalışma için [sayfa 13](#)'teki Uyduya bağlanma bölümüne bakın.

Gelen arama uyarısını kullanma

Gelen arama uyarısını kullanmadan önce, telefon cihazınızı her açtığınızda, telefonunuz şebekeye başarıyla bağlanmalıdır. Bunun için anteni uyduyu kesintisiz görebilen bir konumda açın. Telefon cihazı kaydolduğunda, ekranda **Servis için hazır** mesajı görünür ve iki durum LED'i yeşile döner. [Sayfa 13](#)'teki Uyduya bağlanma bölümüne bakın. Şimdi anteni kapatabilir ve telefon cihazını verilen kılıfa veya başka bir uygun konuma yerleştirebilirsiniz. Gelen arama uyarısı devre dışı bırakılmadıkça, ekranda **Servis için hazır -Sadece gelen arama uyarıları** mesajı görüntülenir ve durum LED'leri sarıya dönerek, gelen aramaları veya mesajları size bildirmek için mevcut sinyal gücünün yeterli olduğunu gösterir.

Alınan sinyal gücü çok düşükse durum LED'leri kırmızıya döner ve ekranda **Anteni uydu yönüne çevirin** talimatı görüntülenir. Uyduyu kesintisiz görebilen bir konuma gittiğinizde, iki durum LED'i sarıya döner. Sinyal gücünün gelen aramaları almaya yetecek güçte olduğu bir konuma erişene dek, telefon cihazı şebeke aramayı sürdürür.

Gelen arama uyarısı alma

Bir gelen arama uyarısı aldığınızda, şebekeye tam olarak bağlanabilmek için işlem yapmalısınız. Bunun anlamı, anten kapalıysa açmanız ve uyduyu kesintisiz gören bir konuma gitmeniz gerektirir. Gelen arama uyarısı aldığınızda, durum LED'leri sarı renkte yanıp söner ve uyarı sesi duyulur. Daha fazla bilgi için [sayfa 45](#)'teki Sesler, zil sesleri ve profiller bölümüne bakın. Ekranda **Gelen arama** ve **Kalan süre 15s** görüntülenir. Siz şebekeye başarılı bir şekilde bağlanana dek saat geri sayım yapar. Bu süre boyunca gelen arama kırmızı tuşa basılarak reddedilebilir.

Cevapsız Gelen arama uyarıları

Bir gelen arama uyarısını reddederseniz veya 15 saniye içinde şebekeye başarılı bir şekilde bağlanamazsanız uyarı sonlandırılır. Daha sonra ekran atlanan uyarıyı size bildirir. Cevapsız arama, sesli posta veya metin mesajı hakkında daha fazla bilgi almak için şebekeye bağlanmanız gerekir. [Sayfa 16](#)'daki Geri arama bölümüne bakın. Yapılandırılmışsa, cevapsız aramalar sesli postanıza yönlendirilir. [Sayfa 21'deki](#) Sesli postayı kullanma bölümüne bakın.

2	Hoş geldiniz
3	Emniyet
6	Hızlı başvuru
9	Başlarken
13	IsatPhone 2 cihazınızı kullanma
13	Uyduya bağlanma
14	Pusula işlevini kullanma
14	Konum bilgisi alma
15	Arama Yapma ve Alma
19	Gelen arama uyarısı
20	Ahizesiz arama
21	Sesli postayı kullanma
21	Ek arama özellikleri
23	Gelişmiş arama özellikleri
26	Mesajlaşma
33	Kontrollü servisler
34	Konum servisleri
40	Rehber ve Kişiler
44	Veri
45	Kişisel ayarlar
52	Güvenlik
55	Sorun giderme
58	Bakım
60	Mevzuat ve uyumluluk
63	Yasal uyarı
64	Aksesuarlar
65	Dışa aktarma denetimleri
66	Kötü amaçlı yazılım
67	İçerik indirme
68	Bildirimler
69	Kişisel bilgilerin korunması
70	Model ve spesifikasyon
71	Dizin

Gelen arama uyarısı özelliğini yapılandırma

Gelen arama uyarısı varsayılan olarak Açık olarak ayarlanmıştır. Bu ayarı kapatmak için ana menüye gidin ve **Ayarlar > Arama ayarları > Gelen arama uyarısı** öğelerini seçin. Durumu **Kapalı** olarak ayarlayıp **Seç**'e basın. İşlevi tekrar açmak için, ana menüden **Ayarlar > Arama ayarları > Gelen arama uyarısı** öğelerini seçin, durumu **Açık** olarak ayarlayın ve **Seç**'e basın.

Varsayılan olarak, Gelen arama uyarısı yalnızca sesli aramaların bildirimini sağlayacak şekilde ayarlanmıştır; ancak telefon cihazını metin mesajlarını bildirecek şekilde de yapılandırabilirsiniz. Ana menüye gidin ve **Ayarlar > Arama ayarları > Gelen arama uyarısı** öğelerini, ardından **Uyarıları yplndr** öğesini seçin. Ekranda **Ylnz arama uyar** ve **Arama/mesaj uyar** seçenekleri görüntülenir. Arama ve mesaj bildirimleri için ikinci seçeneği seçip **Seç**'e basın.

Ses denetimini kullanma

Telefonun yan yüzündeki iki ses tuşu aramanın sesini ayarlar.

Arama sesini kapatma

Aramadayken **Seçenekler > Sessiz** öğesini seçin. İptal etmek için **Seçenekler > Sesi aç**'ı seçin.

Hoparlörü kullanma

Arama sırasında herhangi bir anda **Hoparlör**'ü seçin.

Ahizesiz arama





Telefonunuzu ahizesiz modda da kullanabilirsiniz. Telefonu anten yukarı bakacak şekilde yana yatırın ve hoparlörü veya ahizesiz telefon cihazını kullanın.

Hoparlör, arama sırasında herhangi bir anda etkinleştirilebilir. Kablolu eller serbest kulaklığı kullanmak için, kulaklığı, telefonun tabanında, koruyucu kapağın altında yer alan ses girişine takın. Bluetooth kulaklığı kullanma hakkında daha fazla bilgi için [sayfa 49](#)'a bakın.

2	Hoş geldiniz
3	Emniyet
6	Hızlı başvuru
9	Başlarken
13	IsatPhone 2 cihazınızı kullanma
13	Uyduya bağlanma
14	Pusula işlevini kullanma
14	Konum bilgisi alma
15	Arama Yapma ve Alma
19	Gelen arama uyarısı
20	Ahizesiz arama
21	Sesli postayı kullanma
21	Ek arama özellikleri
23	Gelişmiş arama özellikleri
26	Mesajlaşma
33	Kontrollü servisler
34	Konum servisleri
40	Rehber ve Kişiler
44	Veri
45	Kişisel ayarlar
52	Güvenlik
55	Sorun giderme
58	Bakım
60	Mevzuat ve uyumluluk
63	Yasal uyarı
64	Aksesuarlar
65	Dışa aktarma denetimleri
66	Kötü amaçlı yazılım
67	İçerik indirme
68	Bildirimler
69	Kişisel bilgilerin korunması
70	Model ve spesifikasyon
71	Dizin

Sesli posta kullanma

Servis sağlayıcınız sesli postayı etkinleştirdiyse, sesli posta mesajları alabileceksiniz. Telefonunuz, açıldıktan ve şebekeye bağlandıktan kısa bir süre sonra sesli postaları otomatik olarak denetler. Siz şebekeye bağlıyken gelen sesli postaları da size gönderir.

Yeni sesli posta aldıysanız, ana ekranın üstündeki durum çubuğunda ve **Bilgi** kısmında sesli posta simgesi  görüntülenir. Mesajı dinlemek için klavyedeki  tuşunu birkaç saniye basılı tutarsanız telefonunuz otomatik olarak Inmarsat sesli postanıza bağlanır. Alternatif olarak 570 kısa kodunu girip ardından yeşil tuşa  ya da 00 870 772 001 899 veya + 870 772 001 899 uluslararası numaralarını girip yeşil tuşa  basabilirsiniz. Sesli talimatları izleyin. Varsayılan sesli posta dili İngilizcedir ama servis sağlayıcınız sesli postanızı seçtiğiniz dilde etkinleştirmiş olabilir. Sesli posta dilini değiştirmek istiyorsanız sesli talimatları izleyin veya servis sağlayıcınıza danışın.

Ek arama özellikleri

Arama uzunluğunu görüntüleme

Telefonunuz, giden ve gelen aramaların süresini kaydeder. Yeşil tuşa  bastığınızda, **Yapılan aramalar** görüntülenir ve her bir aramanın tarihini, saatini ve süresini listeler. **Gelen aramalar** ve **Cvpsz aramalar**'a erişmek için gezinme tuşlarını kullanın. Alternatif olarak **Menü > Arama günlüğü** öğelerini seçip seçiminizi yapın.

Arama süresi günlüğü, **Son yapılan** aramanın süresini ve **Yapılan aramaların** toplam süresini kontrol etmenizde faydalı olabilir.

Sayacı sıfırlamak için, sıfırlamak istediğiniz değeri vurgulayın, **Seçenekler > Sil** öğelerini seçin ve **Seç** yazan sol gezinme tuşuna basın.

Tüm sayaçları sıfırlamak için **Seçenekler > Sayaçları temizle** öğelerini seçin.

Dakika sayacını ayarlama

Menü > Ayarlar > Arama ayarları > Dakika sayacı öğelerini, ardından tercih ettiğiniz ayarı seçin. Varsayılan ayar kapalı'dır. Etkinleştirildiğinde, telefonunuz aramanızın her dakikasında bip sesi verir.

2	Hoş geldiniz
3	Emniyet
6	Hızlı başvuru
9	Başlarken
13	IsatPhone 2 cihazınızı kullanma
13	Uyduya bağlanma
14	Pusula işlevini kullanma
14	Konum bilgisi alma
15	Arama Yapma ve Alma
19	Gelen arama uyarısı
20	Ahizesiz arama
21	Sesli postayı kullanma
21	Ek arama özellikleri
23	Gelişmiş arama özellikleri
26	Mesajlaşma
33	Kontrollü servisler
34	Konum servisleri
40	Rehber ve Kişiler
44	Veri
45	Kişisel ayarlar
52	Güvenlik
55	Sorun giderme
58	Bakım
60	Mevzuat ve uyumluluk
63	Yasal uyarı
64	Aksesuarlar
65	Dışa aktarma denetimleri
66	Kötü amaçlı yazılım
67	İçerik indirme
68	Bildirimler
69	Kişisel bilgilerin korunması
70	Model ve spesifikasyon
71	Dizin

Arama özetini ayarlama

Menü > Ayarlar > Arama ayarları > Arama özeti öğelerini seçin, ardından seçiminizi yapmak için gezinme ve orta seçim tuşunu kullanın. Varsayılan ayar açık'tır.

Arama özeti etkinleştirildiğinde, aramanın tarihi, saati ve süresi görüntülenir.

Hızlı aramayı ayarlama ve kullanma

Önce **Menü > Ayarlar > Arama ayarları > Hızlı arama** öğelerini seçin, ardından seçiminizi yapmak için gezinme ve orta seçim tuşunu kullanın. Varsayılan ayar açık'tır. 2-9 arasında sekiz hızlı arama alanı mevcuttur. Hızlı arama 1, sesli posta için ayrılmıştır.

Ana ekrandan, bir kişiyle ilişkilendirmek istediğiniz sayı tuşuna birkaç saniye basılı tutun. Sayı henüz atanmamışsa, bir açılır uyarı penceresi tuşa kişi atamak isteyip istemediğinizi sorar. **Evet**'i seçtiğinizde, Rehber kişilerinin bir listesi görüntülenir. Kişiyi vurgulamak için gezinme tuşlarını kullanın, ardından kişi bilgilerinizi seçin. Seçiminizi kaydetmek için **Tamam**'a basın.

Alternatif olarak **Kişiler > Rehber** öğelerini seçin. Kişi adını vurgulamak için gezinme tuşlarını kullanın, açmak için orta seçim tuşuna basın ya da **Seçenekler > Aç**'ı seçin. Hızlı arama atamak istediğiniz numarayı vurgulayın; ör. Mobil. **Seçenekler**, ardından **Hızlı arama ata** öğelerini seçin. **Atanmamış** yazan bir hızlı arama noktasını vurgulayın, telefon numarasını bu hızlı arama noktasına atamak için orta seçim tuşuna basın. Hızlı aramayı kaldırmak için yukarıdaki talimatları izleyin ve **Hızlı aramayı kaldır**'ı seçin.

Hızlı arama yapmak için, tuş takımının ilgili rakamını birkaç saniye basılı tuttuğunuzda telefon numarası otomatik olarak çevirir.

Herhangi bir tuşla yanıtlama ayarı

Menü > Ayarlar > Arama ayarları > Tüm tuşlarla yanıtlama öğelerini, ardından **Açık**'ı seçin. Varsayılan ayar kapalı'dır. Etkinleştirildiğinde, bir aramayı yanıtlamak için herhangi bir tuşa basın.

Tüm arama günlüklerini silme

Menü > Arama Günlüğü öğelerini seçin. **Seçenekler > Tümünü sil**'i seçin. Onay için **Evet**'e basın.

2	Hoş geldiniz
3	Emniyet
6	Hızlı başvuru
9	Başlarken
13	IsatPhone 2 cihazınızı kullanma
13	Uyduya bağlanma
14	Pusula işlevini kullanma
14	Konum bilgisi alma
15	Arama Yapma ve Alma
19	Gelen arama uyarısı
20	Ahizesiz arama
21	Sesli postayı kullanma
21	Ek arama özellikleri
23	Gelişmiş arama özellikleri
26	Mesajlaşma
33	Kontrollü servisler
34	Konum servisleri
40	Rehber ve Kişiler
44	Veri
45	Kişisel ayarlar
52	Güvenlik
55	Sorun giderme
58	Bakım
60	Mevzuat ve uyumluluk
63	Yasal uyarı
64	Aksesuarlar
65	Dışa aktarma denetimleri
66	Kötü amaçlı yazılım
67	İçerik indirme
68	Bildirimler
69	Kişisel bilgilerin korunması
70	Model ve spesifikasyon
71	Dizin

Gelişmiş arama özellikleri

Gelişmiş arama özellikleri, Inmarsat şebekesi tarafından denetlenir. Bu özellikleri denetlemek veya değiştirmek için, telefon, sinyal gücü en az iki çubuk olacak şekilde uyduya bağlı olmalıdır.

Arayan kimliğinizi gönderme

Menü > Ayarlar > Arama ayarları > Arayan kimliğimi gönder öğelerini, ardından **Açık, Kapalı** veya **Şbk.ye göre ayarla** öğelerini seçip **Tamam**'a basın. Şbk.ye göre ayarla ayarı, **Arayan kimliği**'nin görüntülenip görüntülenmeyeceğini şebekenin belirlemesini sağlar. Varsayılan ayar, **Şbk.ye göre ayarla**'dır.

Arayan kimliğimi gönder açıksa, arayan kimliğiniz alıcının telefonunda görüntülenir. Bu özellik kapalıysa, arayan kimliğiniz gizlenir ve onun yerine **Gizli** ibaresi görüntülenir.

Arama bekletmeyi ayarlama

Menü > Ayarlar > Arama ayarları > Arama bekletme öğelerini, ardından **Etkinleştir**'i seçin. Şebekenin yanıtlaması için kısa bir süre geçmesi gerekebilir. Ayarlar etkinleştirildiğinde, **Arama bekletme** etkin görüntülenir. **Arama bekletme** varsayılan ayarı kapalı'dır. **Arama bekletme** menüsünden **Durumu denetle** veya **Devre dışı bırak**'ı da seçebilirsiniz. Arama bekletmeyi kullanma konusunda daha fazla bilgi için, [sayfa 17](#)'deki Arama bekletmeyi kullanma bölümüne bakın.

Arama engelleme

IsatPhone 2 SIM kartı her zaman uluslararası numara biçimi, + veya 00 ve ülke kodu (870) kullanır. Arama engelleme, telefonunuzdan aşağıdaki arama türlerinin yapılmasını veya alınmasını engeller:

- **Giden aramalar:** tüm giden aramaları engeller
- **Uluslararası aramalar:** diğer Inmarsat numaralarına yapılan aramalar dışındaki tüm giden aramaları engeller
- **Anavatan hariç uluslararası:** diğer Inmarsat numaralarına yapılan aramalar dışındaki tüm giden aramaları engeller
- **Gelen aramalar:** tüm gelen aramaları engeller
- **Yurt dışından gelen aramalar:** diğer Inmarsat numaralarından gelen aramalar haricindeki tüm gelen aramaları engeller
Not: Bu özellik tüm ülkelerde desteklenmeyebilir.

Yerel ülke numarası olan bir SIM kartı kullanıyorsanız, arama engelleme menüde açıklandığı gibidir.

Arama engellemeyi ilk ayarladığınızda, engelleme şifresini sıfırlamanız gerekir. Menü > Ayarlar > Arama ayarları > Arama engelleme öğelerini seçin. **Seçenekler**'i seçip **Engel şifresini değiştir**'e gidin. Engelleme şifresini girip **Tamam**'ı seçin. Varsayılan şifre 0000'dir. Dört haneli yeni bir şifre girip **Tamam**'ı seçin. Onaylamak için yeni şifreyi tekrar girin.

Arama engelleme ayarlarınızı her değiştirdiğinizde bu yeni şifreyi girmeniz gerekir.

2	Hoş geldiniz
3	Emniyet
6	Hızlı başvuru
9	Başlarken
13	IsatPhone 2 cihazınızı kullanma
13	Uyduya bağlanma
14	Pusula işlevini kullanma
14	Konum bilgisi alma
15	Arama Yapma ve Alma
19	Gelen arama uyarısı
20	Ahizesiz arama
21	Sesli postayı kullanma
21	Ek arama özellikleri
23	Gelişmiş arama özellikleri
26	Mesajlaşma
33	Kontrollü servisler
34	Konum servisleri
40	Rehber ve Kişiler
44	Veri
45	Kişisel ayarlar
52	Güvenlik
55	Sorun giderme
58	Bakım
60	Mevzuat ve uyumluluk
63	Yasal uyarı
64	Aksesuarlar
65	Dışa aktarma denetimleri
66	Kötü amaçlı yazılım
67	İçerik indirme
68	Bildirimler
69	Kişisel bilgilerin korunması
70	Model ve spesifikasyon
71	Dizin

Bir engellemeyi iptal etmek için, **Arama engelleme** menüsünde aramanın türünü vurgulayın, **Seçenekler** ve **İptal**'i seçin. Tüm engellemeleri kaldırmak için **Seçenekler** ve **Tüm engellemeleri kaldır**'ı seçin. Bir arama engellemeyi iptal etmek için, **Arama engelleme** menüsünde aramanın türünü vurgulayın, **Seçenekler** ve **Durumu denetle**'yi seçin.

Engelleme kodu, sınırsız kez hatalı girilebilir. Kodunuzu unuttuysanız lütfen servis sağlayıcınıza başvurun.

Not: Sabit numara çevirme, Arama engelleme ve Yönlendirme, acil aramaları engellemez. Arama engelleme ve Yönlendirme aynı anda etkin olamaz.

Aramaları yönlendirme

Menü > Ayarlar > Arama ayarları > Yönlendirme öğelerini seçin. Yönlendirme, gelen aramaları sesli postanıza veya başka bir telefon numarasına iletmenizi sağlar:

- **Yalnız sesli arama** – tüm sesli aramaları sesli postanıza veya başka bir numaraya yönlendirir
- **Yalnız veri araması** – veri aramalarını başka bir telefon numarasına yönlendirir
- **Yalnız faks araması** – faks aramalarını başka bir telefon numarasına yönlendirir
- **Meşgulse** – başka bir aramada olduğunuzda, bu seçenek aramaları sesli postanıza veya başka bir numaraya yönlendirir
- **Cevap yoksa** – bu seçenek, aramanın sesli postanıza veya başka bir numaraya yönlendirilmeden önce telefonunuzun

ne kadar süre (30 saniyeye kadar) çalacağını belirlemenizi sağlar

- **Ulaşılamıyorsa** – uydudan sinyal alınamayan bir noktada olduğunuzda, bu seçenek aramaları sesli postanıza veya başka bir numaraya yönlendirir
- **Kullanılamıyorsa** – tüm 'Meşgulse', 'Cevap yoksa' ve 'Ulaşılamıyorsa' aramalarını yönlendirir. Daha sonra bu aramalardan herhangi birine bir yönlendirme numarası atarsanız, o numara 'Kullanılamıyorsa' yönlendirme numarasını geçersiz kılar

Seçiminizi yaptıktan sonra, aramaların yönlendirileceği bir telefon numarası veya sesli posta girmeniz gerekir. Rehberinizden bir numara seçmek için **Seçenekler**'i seçin.

Yönlendirmeyi iptal etmek için, **Yönlendirme** menüsünde **Seçenekler** ve **İptal**'i seçin. Tüm yönlendirmelerini iptal etmek için **Seçenekler** ve **Tüm yön. iptal et**'i seçin. Bir yönlendirmenin durumunu kontrol etmek için, **Yönlendirme menüsünde** aramanın türünü vurgulayın, **Seçenekler** ve **Durumu denetle**'yi seçin.

Not: Sabit numara çevirme, Arama engelleme ve Yönlendirme, acil aramaları engellemez. Arama engelleme ve Yönlendirme aynı anda etkin olamaz.

2	Hoş geldiniz
3	Emniyet
6	Hızlı başvuru
9	Başlarken
13	IsatPhone 2 cihazınızı kullanma
13	Uyduya bağlanma
14	Pusula işlevini kullanma
14	Konum bilgisi alma
15	Arama Yapma ve Alma
19	Gelen arama uyarısı
20	Ahizesiz arama
21	Sesli postayı kullanma
21	Ek arama özellikleri
23	Gelişmiş arama özellikleri
26	Mesajlaşma
33	Kontrollü servisler
34	Konum servisleri
40	Rehber ve Kişiler
44	Veri
45	Kişisel ayarlar
52	Güvenlik
55	Sorun giderme
58	Bakım
60	Mevzuat ve uyumluluk
63	Yasal uyarı
64	Aksesuarlar
65	Dışa aktarma denetimleri
66	Kötü amaçlı yazılım
67	İçerik indirme
68	Bildirimler
69	Kişisel bilgilerin korunması
70	Model ve spesifikasyon
71	Dizin

Sabit numara çevirme (SNÇ)

Sabit numara çevirme etkinken, kullanıcı yalnızca SNÇ listesinde kayıtlı numaraları arayabilir veya mesaj gönderebilir. Varsayılan ayar kapalı'dır.

Sabit numara çevirmeyi etkinleştirme ve devre dışı bırakma

Menü > Ayarlar > Güvenlik öğelerini seçin, listeden **Sabit çevirme**'yi vurgulayın ve orta seçim tuşuna basın. Orta seçim tuşunu etkinleştirmek ve basmak için **Aç**'ı seçin veya **Tamam**'a basın. PIN 2 kodunu girmeniz istenir. Varsayılan PIN 2 değeri 9999'dur. Daha fazla bilgi için [sayfa 54](#)'teki SIM PIN 2 kodunu ayarlama bölümüne bakın. Bu kod belirtilmemişse veya satın alma sırasında sıfırlanmışsa servis sağlayıcınıza başvurun.

Listenize numara eklemek için **Menü > Kişiler > SNÇ listesi** öğelerini seçin ve orta seçim tuşuna basın. **Seçenekler**'e basıp **Yeni SNÇ kişisi** veya **Rehberden kopyala** öğelerinden birini seçin. PIN 2 kodunu girmeniz istenir.

SNÇ listesi girişleri SIM kartınızda saklanır. Her giriş için yalnızca bir ad ve numara saklanabilir.

Sabit numara çevirme seçeneği, telefonunuzu belirli bir alan koduyla, aynı zamanda belirli telefon numaralarıyla sınırlayabilir. Giden aramaları veya metin mesajlarını belirli bir ülke, bölge veya şirket numaralarıyla sınırlandırmak için, izin vereceğiniz uluslararası alan kodu ve yerel alan kodunu takiben, kalan rakamların yerine soru işareti kullanarak bir SNÇ listesi girişi oluşturun. Bir soru işareti girmek için * tuşuna iki kez basın.

Örnek: Aramaları Büyük Britanya sabit telefon hatlarıyla sınırlandırmak için, bir SNÇ listesi girişi oluşturun: +44?????????. Arama yaparken veya mesaj gönderirken, ? sembollerinin yerine doğru numaraları girin.

Sabit numara çevirme etkinleştirildiğinde, telefonunuz diğer **Kişiler** alanlarında kayıtlı numaraların görüntülenmesine olanak verir.

2	Hoş geldiniz
3	Emniyet
6	Hızlı başvuru
9	Başlarken
13	IsatPhone 2 cihazınızı kullanma
13	Uyduya bağlanma
14	Pusula işlevini kullanma
14	Konum bilgisi alma
15	Arama Yapma ve Alma
19	Gelen arama uyarısı
20	Ahizesiz arama
21	Sesli postayı kullanma
21	Ek arama özellikleri
23	Gelişmiş arama özellikleri
26	Mesajlaşma
33	Kontrollü servisler
34	Konum servisleri
40	Rehber ve Kişiler
44	Veri
45	Kişisel ayarlar
52	Güvenlik
55	Sorun giderme
58	Bakım
60	Mevzuat ve uyumluluk
63	Yasal uyarı
64	Aksesuarlar
65	Dışa aktarma denetimleri
66	Kötü amaçlı yazılım
67	İçerik indirme
68	Bildirimler
69	Kişisel bilgilerin korunması
70	Model ve spesifikasyon
71	Dizin

Sabit numara çevirmeyi kullanma

Menü > Kişiler > SNÇ listesi öğelerini ve kişiyi seçin.
Seçenekler'den Ara veya Mesaj gönder'i seçin.

Sabit numara çevirme etkinken e-posta göndermek için, mesaj merkezi numarası SNÇ listesine eklenmelidir. Mesaj merkezi numaranızı bulma hakkında daha fazla bilgi için [sayfa 32](#)'deki Mesaj Ayarları bölümüne bakın.

Not: Sabit numara çevirme, Arama engelleme ve Yönlendirme, acil aramaları engellemez.

Mesajlaşma

Mesaj menüsünü kullanma

Menü > Mesajlaşma öğelerini seçin. Aşağıdaki seçeneklerden birini seçip orta seçim tuşuna basın veya Seçenekler > Aç'ı seçin. İşlevler şunlardır:

- **Yeni mesaj** - yeni mesaj oluşturmak için
- **Gelen kutusu** - alınan mesajları saklamak için
- **Giden kutusu** - gönderilmeyi bekleyen mesajları geçici olarak saklamak için. Örneğin; telefonunuz şebekeye bağlı değilken, mesajlar **Giden kutusu**'na yerleştirilir. Mesajlar gönderilmişse, **Gönderilen** kutusunda saklanır. Mesajlar gönderilmemişse, **Taslaklar kutusunda saklanır**.
- **Taslaklar** - bir mesaj yazılmış, ancak gönderilmeye hazır değilse, buraya kaydedilir
- **Gönderilen** - gönderilen mesajları saklamak için. Gönderilen mesajlarınızın kaydedilmesini istiyorsanız, Menü > Mesajlaşma > Seçenekler > Ayarlar > Metin msj. ayarları > Gönd. mesaj kaydetme öğelerini ve Aç'ı seçin

2	Hoş geldiniz
3	Emniyet
6	Hızlı başvuru
9	Başlarken
13	IsatPhone 2 cihazınızı kullanma
13	Uyduya bağlanma
14	Pusula işlevini kullanma
14	Konum bilgisi alma
15	Arama Yapma ve Alma
19	Gelen arama uyarısı
20	Ahizesiz arama
21	Sesli postayı kullanma
21	Ek arama özellikleri
23	Gelişmiş arama özellikleri
26	Mesajlaşma
33	Kontrollü servisler
34	Konum servisleri
40	Rehber ve Kişiler
44	Veri
45	Kişisel ayarlar
52	Güvenlik
55	Sorun giderme
58	Bakım
60	Mevzuat ve uyumluluk
63	Yasal uyarı
64	Aksesuarlar
65	Dışa aktarma denetimleri
66	Kötü amaçlı yazılım
67	İçerik indirme
68	Bildirimler
69	Kişisel bilgilerin korunması
70	Model ve spesifikasyon
71	Dizin

- **Kayıtlı mesajlar** - alınan mesajları saklamak için
- **Şablonlar** - Düzenli olarak benzer mesajları gönderiyorsanız, bir şablon ayarlayabilirsiniz. Bunu yapmak için yeni bir mesaj oluşturun, **Menü > Mesajlaşma > Yeni mesaj > Metin mesajı** öğelerini seçin ve mesajınızın değişmeyen bölümlerini oluşturun. **Seçenekler > Şablon olarak kaydet** öğelerini seçin. Bu şablona göre yeni bir metin mesajı oluşturmak için **Menü > Mesajlaşma > Seçenekler > Şablondan oluştur** öğelerini, ardından kullanmak istediğiniz şablonu seçin. Metni düzenleyin, alıcıyı ekleyin ve **Seçenekler > Gönder'i seçin**
- **SIM mesajları** - mesajları SIM belleğinde saklamak için.

Telefon belleğinde toplam 125 mesaj saklanabilir.

Metin girme

Mesaj oluştururken, rehberinize bir kişi eklerken, düzenleyicinize randevu eklerken veya arama yaparken metin girmeniz gerekir. Telefonunuz, tahminli ve standart olmak üzere iki tip metin girişi moduna sahiptir.

Tahminli metin girişini kullanma

Tahminli metin modu zaman tasarrufu sağlamak için dâhili bir sözlük kullandığından, bir sözcüğü girmek için daha az tuşa basmanızı sağlar.

Örneğin; **Selam** sözcüğünü girmek için sadece 5 tuşa basarsınız (her harf için bir tuş). **S** harfini girdiğinizde (tuş takımındaki **7** rakamı) ekranda bir liste belirir. **S** harfini seçmenize gerek yoktur, çünkü siz **e** harfini girince (**3** rakamı), sözlük **Se** ile başlayan sözcükleri listelemeye başlar. **I** harfini girmek için **5** rakamını, sonra **a** harfi için **2** rakamını girin. Böylece sözlükte bu ardışık harfleri içeren sözcük, yani **selam** görünür.

Sözlükte bu tuşlar için birden fazla seçenek varsa, bir sözcük listesi görüntülenir. İsteddiğiniz sözcüğe gitmek için aşağı ok tuşlarını kullanın ve orta seçim tuşuna basın. Her zaman olduğu gibi, sözcükler arasında boşluk bırakmak için **0** tuşuna basın.

Girdiğiniz sözcük sözlükte yoksa, **Sözcük sözlükte yok** mesajı görüntülenir. **Tamam'a** basın ve **Szc. kodla'yı** seçin, girmek istediğiniz sözcüğü yazın ve **Seç'e** basın. Yeni sözcük, daha sonra kullanılmak üzere sözlüğünüze kaydedilir.

2	Hoş geldiniz
3	Emniyet
6	Hızlı başvuru
9	Başlarken
13	IsatPhone 2 cihazınızı kullanma
13	Uyduya bağlanma
14	Pusula işlevini kullanma
14	Konum bilgisi alma
15	Arama Yapma ve Alma
19	Gelen arama uyarısı
20	Ahizesiz arama
21	Sesli postayı kullanma
21	Ek arama özellikleri
23	Gelişmiş arama özellikleri
26	Mesajlaşma
33	Kontrollü servisler
34	Konum servisleri
40	Rehber ve Kişiler
44	Veri
45	Kişisel ayarlar
52	Güvenlik
55	Sorun giderme
58	Bakım
60	Mevzuat ve uyumluluk
63	Yasal uyarı
64	Aksesuarlar
65	Dışa aktarma denetimleri
66	Kötü amaçlı yazılım
67	İçerik indirme
68	Bildirimler
69	Kişisel bilgilerin korunması
70	Model ve spesifikasyon
71	Dizin

Mesaj oluştururken, metin giriş ayarlarını değiştirebilirsiniz. # tuşuna basılı tutun. Bir açılır uyarı penceresi dili değiştirme, metin düzenleme modu veya yeni sözcük ekleme seçeneklerini sunar.

Not: Metin mesajı düzenlerken kullanılan sözlüğün dilini değiştirmek için **Seçenekler > Yazım dili** öğelerini seçin.







Standart (tahminsiz) metin girişini kullanma

Standart metin girişi, telefon yazmak istediğiniz sözcüğü önermeden, elle, harf harf girmenizi sağlar.

Metin girmek için, istenen karakterler görünene dek 2-9 aralığında bir sayı tuşuna basın. Rakamlar için, rakam görünene dek tuşu uzun süre basılı tutun. Boşluk eklemek için 0 tuşuna basın. Noktalama işareti gibi semboller için * tuşuna basın, ardından menüden seçim yapmak için gezinme tuşunu kullanın. Metin düzenleme ve büyük harfle yazma seçimlerini değiştirmek için # tuşuna basın. Metni silmek için imleci silmek istediğiniz karakterin sağına getirin ve Sil'i seçin. Mesajın herhangi bir noktasında metin girmek veya metin silmek için, gezinme tuşlarını kullanarak imleci mesajın çevresinde hareket ettirin.

Metin giriş modunu seçme

Ekranınızın sağ üstündeki simge, metin giriş modu ve büyük/küçük harf seçimlerinizi görüntüler. Varsayılan ayar standart metin'dir. Metin giriş modunu değiştirmek istiyorsanız, seçtiğiniz mod simgesi görüntüleninceye dek # tuşuna tekrar tekrar basın. Modlar şunlardır:

-  Tahminli mod – tümü büyük harf
-  Tahminli mod – yalnız ilk harf büyük
-  Tahminli mod – büyük harf yok
-  Standart mod – tümü büyük harf
-  Standart mod – yalnız ilk harf büyük
-  Standart mod – büyük harf yok
-  Standart mod – yalnız rakam
-  Standart mod – yalnız semboller

Metin mesajı oluşturma

Telefonunuzdan gönderilen bir metnin karakter sınırı yaklaşık 1600 Latin karakter ya da 740 Latin olmayan karakterdir; yani alıcının telefon numarası da dâhil olmak üzere en fazla 10 ardışık dizi.

2	Hoş geldiniz
3	Emniyet
6	Hızlı başvuru
9	Başlarken
13	IsatPhone 2 cihazınızı kullanma
13	Uyduya bağlanma
14	Pusula işlevini kullanma
14	Konum bilgisi alma
15	Arama Yapma ve Alma
19	Gelen arama uyarısı
20	Ahizesiz arama
21	Sesli postayı kullanma
21	Ek arama özellikleri
23	Gelişmiş arama özellikleri
26	Mesajlaşma
33	Kontrollü servisler
34	Konum servisleri
40	Rehber ve Kişiler
44	Veri
45	Kişisel ayarlar
52	Güvenlik
55	Sorun giderme
58	Bakım
60	Mevzuat ve uyumluluk
63	Yasal uyarı
64	Aksesuarlar
65	Dışa aktarma denetimleri
66	Kötü amaçlı yazılım
67	İçerik indirme
68	Bildirimler
69	Kişisel bilgilerin korunması
70	Model ve spesifikasyon
71	Dizin

Menü > Mesajlaşma > Yeni mesaj > Metin mesajı öğelerini seçin. Boş bir ekran görüntülenir. Mesajınızı oluşturun. Daha fazla bilgi için [sayfa 27](#)'deki Metin girme bölümüne bakın. Tamamladığınızda, alıcıları ekleyin. Alıcı bilgileri zaten **Kişiler** kısmında kayıtlıysa, **Seçenekler > Alıcı ekle** öğelerini ve listeden adı seçin. Rehber ve SIM kişileri arasında geçiş yapmak için sol ve sağ gezinme tuşlarını kullanın.

Alıcının bilgileri kayıtlı değilse, gezinme tuşuyla imleci **Al:** satırına götürün. Alıcının eksiksiz uluslararası numarasını girin. Hata yaparsanız, imleci hareket ettirmek için sol ve sağ gezinme tuşlarını, bir rakamı silmek için **Sil**'i kullanın.

Alıcı eklemeyi tamamladığınızda, **Seçenekler > Gönder** öğelerini seçin veya orta seçim tuşuna basın.

Mesajınızı daha sonra düzenlemek veya göndermek üzere kaydetmek istiyorsanız, **Seçenekler > Kaydet** öğelerini ya da **Seçenekler > Çıkış** öğelerini seçip metni kaydetmek istediğinizi doğrulayın. Mesaj, **Taslaklar** klasörüne kaydedilir. Mesajı tamamlamaya hazır olduğunuzda, **Menü > Mesajlaşma > Taslaklar** öğelerini seçin.

Bir e-posta adresine göndermek için metin mesajı oluşturma

Telefonunuz, e-posta adreslerine de metin mesajları gönderebilir. Adınızı alıcıya göstermek yerine, mesaj sizin bilgilerinizi aşağıdaki biçimde görüntüler:

Gön: telefon numaranız@message.inmarsat.com
ör. Gön: 8707764XXXXXX@message.inmarsat.com

Telefonunuzdan bir e-posta adresine gönderilen bir metnin karakter sınırını yaklaşık 1600 Latin karakteri ya da Latin alfabesi

dışında kalan 740 karakterdir; yani alıcının e-posta adresi de dâhil olmak üzere en fazla 10 ardışık dizi.

Menü > Mesajlaşma > Yeni mesaj > E-posta öğelerini seçin. Mesajınızı oluşturun. Alıcılar, **Seçenekler > Alıcı ekle** öğeleri seçilerek kayıtlı kişilerinizden eklenebilir. Yalnızca e-posta adresi içeren girişler görüntülenir.

Mesajınızı kayıtlı olmayan bir e-posta adresine göndermek için, gezinme tuşunu kullanarak imleci **Al:** alanına götürüp adresi girin. @ işareti gibi semboller için * tuşuna basın, ardından menüden seçim yapmak için gezinme tuşlarını kullanın. Adresi girdikten sonra 5 saniye beklerseniz telefon bir ; işareti koyar ve başka bir adres girmenize olanak sağlar. İmleci **Al:** alanından uzağa götürdüğünüzde veya **Seçenekler**'i açtığınızda, telefonunuz girilen e-posta adresini kontrol eder. Adres geçerli bir e-posta adresi biçimine uymuyorsa, silinir ve bir hata mesajı görüntülenir.

Metin mesajı ve e-posta alma

Anteniniz açıksa ve telefonunuz şebekeye bağlıysa, siz bir aramada olsanız veya gelen aramalar başka bir telefon numarasına yönlendirilse dahi mesaj alabilirsiniz.

Mesaj alındığında telefonunuz kapalıysa, telefonunuz açılıp şebekeye kaydolana dek mesaj şebeke tarafından saklanır. Mesajınız şebekede kaldığı sürece teslim edilmeye çalışılır. Bu uyarı kontrol etmek veya değiştirmek için **Menü > Mesajlaşma > Seçenekler > Ayarlar > Metin msj. ayarları > Geçerlilik süresi** öğelerini seçin. Telefonunuza bir mesaj aldığınızda, durum çubuğunda bir okunmamış mesaj  simgesi görüntülenir. **Bilgi** penceresi açılır ve okunmamış mesaj listesi görüntüler. Mesajı daha sonra okumak isterseniz **Kapat**'a basın. Mesajı

2	Hoş geldiniz
3	Emniyet
6	Hızlı başvuru
9	Başlarken
13	IsatPhone 2 cihazınızı kullanma
13	Uyduya bağlanma
14	Pusula işlevini kullanma
14	Konum bilgisi alma
15	Arama Yapma ve Alma
19	Gelen arama uyarısı
20	Ahizesiz arama
21	Sesli postayı kullanma
21	Ek arama özellikleri
23	Gelişmiş arama özellikleri
26	Mesajlaşma
33	Kontrollü servisler
34	Konum servisleri
40	Rehber ve Kişiler
44	Veri
45	Kişisel ayarlar
52	Güvenlik
55	Sorun giderme
58	Bakım
60	Mevzuat ve uyumluluk
63	Yasal uyarı
64	Aksesuarlar
65	Dışa aktarma denetimleri
66	Kötü amaçlı yazılım
67	İçerik indirme
68	Bildirimler
69	Kişisel bilgilerin korunması
70	Model ve spesifikasyon
71	Dizin

okumak için **Menü > Mesajlaşma > Gelen kutusu** öğelerini seçin. Alternatif olarak, **Bilgi** açıkken orta seçim ve navigasyon tuşlarını kullanarak **Okunmamış mesajları** vurgulayıp açabilirsiniz.

Gelen metin mesajları, 10 dizinin tamamını alır. Ancak e-postalardan gelen mesajlar yaklaşık 160 Latin ve Latin alfabesi dışında kalan 74 Latin karakterle sınırlıdır. Gönderen bu limiti aşarsa, mesaj alındığında kısaltılır.

Alınan mesajlarınızı görüntüleme

Gelen kutusu mesaj durumu (okunmuş veya okunmamış), gönderenin adı veya numarası, mesajın ilk sözcükleri ve alınma tarihi de dâhil alınan son 20 mesajı listeler. Bir mesajı vurgulamak için yukarı ve aşağı tuşlarını kullanın ve orta seçim tuşuna basın ya da **Seçenekler > Aç** öğelerini seçin.

Göndereni yanıtlama

Mesajı açın ve **Seçenekler > Yanıtla** öğelerini seçin. Yeni bir boş mesaj görüntülenir. Alanları belirtildiği gibi doldurun.

Mesaj yönlendirme

Mesajı açın ve **Seçenekler > Yönlendir> Metin mesajı** ya da **E-posta** öğelerini seçin. Mesaj, imleç boş **Al:** alanında yanıp sönecek şekilde görüntülenir. Alıcı numarasını girin veya rehberden bir kişi eklemek için **Seçenekler > Alıcı ekle** öğelerine basın. **Al:** alanı doldurulduğunda, **Seçenekler > Gönder**'i seçin. Bir açılır uyarı penceresi görüntülenir ve mesajın gönderildiğini doğrular. Gönderilen mesaj **Gönderilen** listesinde saklanır.

Alınan bir mesajın numarasını arama

Mesajı açın ve yeşil tuşa  basın veya **Seçenekler > Ara** öğelerini seçin. Numara arandıktan sonra mesaj okunmuş kabul edilir ve gelen kutusunda kalır.

Alınan bir mesajdan bilgileri kaydetme

Mesajı açın ve **Seçenekler > Adres panosu** öğelerini seçin. Gönderenin numarası görüntülenir. **Seçenekler > Kişilere ekle** öğelerini seçin. **Yeni kişi oluşturabilir** ya da **Var olanı güncelleyebilirsiniz**. Kişi listesinde numarayı hangi alana kaydedeceğinizi seçin, diğer alanları gerektiği gibi tamamlayın ve **Seçenekler > Kaydet**'i seçin. Kişi **Rehber**'e kaydedilir. Daha fazla bilgi için [sayfa 40](#)'taki Yeni kişi oluşturma bölümüne bakın.

Alınan bir mesajı kaydetme

Alınan bir mesajı kaydetmek için, kaydetmek istediğiniz mesajı açın ve **Seçenekler > Klasöre kopyala > Kayıtlı mesajlar** öğelerini seçin.

2	Hoş geldiniz
3	Emniyet
6	Hızlı başvuru
9	Başlarken
13	IsatPhone 2 cihazınızı kullanma
13	Uyduya bağlanma
14	Pusula işlevini kullanma
14	Konum bilgisi alma
15	Arama Yapma ve Alma
19	Gelen arama uyarısı
20	Ahizesiz arama
21	Sesli postayı kullanma
21	Ek arama özellikleri
23	Gelişmiş arama özellikleri
26	Mesajlaşma
33	Kontrollü servisler
34	Konum servisleri
40	Rehber ve Kişiler
44	Veri
45	Kişisel ayarlar
52	Güvenlik
55	Sorun giderme
58	Bakım
60	Mevzuat ve uyumluluk
63	Yasal uyarı
64	Aksesuarlar
65	Dışa aktarma denetimleri
66	Kötü amaçlı yazılım
67	İçerik indirme
68	Bildirimler
69	Kişisel bilgilerin korunması
70	Model ve spesifikasyon
71	Dizin

Mesajları silme

Mesaj klasörlerinden herhangi birindeki listeden mesajı seçin ve **Seçenekler** > **Sil**'i seçin. Bir açılır uyarı penceresi işlemi doğrulamanızı ister. **Evet**'e basın. Klasördeki tüm mesajları silmek için **Seçenekler** > **Tüm mesajları sil** öğelerini seçin.

Mesaj grupları ayarlama

Aynı metin mesajını veya e-postayı düzenli olarak aynı kişilere gönderiyorsanız, bir grup oluşturabilirsiniz. **Menü** > **Kişiler** > **Gruplar** öğelerini, ardından **Seçenekler** > **Yeni oluştur**'u seçin. Grubunuzun adını girip **Tamam**'ı, sonra **Evet**'i seçin. En fazla 20 grup ayarlayabilirsiniz ve aynı kişi birden fazla gruba dâhil olabilir.

Bir gruba üye eklemek için **Menü** > **Kişiler** > **Gruplar**'ı seçin, üye eklemek istediğiniz grubu vurgulayın ve orta seçim tuşuna basın. Şimdi **Seçenekler** > **Üye ekle**'yi seçin. Rehberiniz açılır. Gruba eklemek istediğiniz kişinin adını vurgulayın ve sol veya orta seçim tuşuna basın. Bir grupta herhangi bir sayıda kişi bulunabilir.

Bir grup üyesi vurgulandığında, **Seçenekler**'i seçerek aynı zamanda:

- **Kişi bilgilerini** açabilirsiniz
- **Kişiyi** arayabilirsiniz
- Kişiyi bir **Metin mesajı** gönderebilirsiniz
- **Gruptan kaldır** kişiyi bu gruptan kaldırın
- **Grup listesini göster** her bir grubun üyelerini gösterir

Grup zil sesi ata Grup üyelerinden biri sizi aradığında tanıyabilmek amacıyla grubun tüm üyelerine aynı zil sesini atar.

Grubun tamamına bir metin mesajı göndermek için **Menü** > **Mesajlaşma** > **Yeni mesaj** > **Metin mesajı** veya **E-posta** > **Seçenekler** > **Alıcı ekle** öğelerini seçip, sekmeler arasında ilerlemek için sağ gezinme tuşuna üç kez basın. Listedene grubu seçip mesajınızı oluşturun.

Gruplara doğrudan rehberinizden de üye ekleyebilirsiniz. Rehberinizde kişiyi vurgulayın, **Seçenekler** > **Gruba ekle**'yi seçin, ardından kişiyi atamak istediğiniz grubu seçin. Ayrıca, **Seçenekler** > **Grup bilgisi** öğelerini seçerek bir gruba hangi üyelerin ait olduğunu görebilirsiniz.

2	Hoş geldiniz
3	Emniyet
6	Hızlı başvuru
9	Başlarken
13	IsatPhone 2 cihazınızı kullanma
13	Uyduya bağlanma
14	Pusula işlevini kullanma
14	Konum bilgisi alma
15	Arama Yapma ve Alma
19	Gelen arama uyarısı
20	Ahizesiz arama
21	Sesli postayı kullanma
21	Ek arama özellikleri
23	Gelişmiş arama özellikleri
26	Mesajlaşma
33	Kontrollü servisler
34	Konum servisleri
40	Rehber ve Kişiler
44	Veri
45	Kişisel ayarlar
52	Güvenlik
55	Sorun giderme
58	Bakım
60	Mevzuat ve uyumluluk
63	Yasal uyarı
64	Aksesuarlar
65	Dışa aktarma denetimleri
66	Kötü amaçlı yazılım
67	İçerik indirme
68	Bildirimler
69	Kişisel bilgilerin korunması
70	Model ve spesifikasyon
71	Dizin

Bir grup kişiye metin mesajı gönderme

Aynı metin mesajını düzenli olarak aynı kişilere gönderiyorsanız, rehberinizde bir grup oluşturabilirsiniz. Metni zaten oluşturduğunuz bir gruba göndermek için, **Seçenekler > Alıcı ekle** öğelerini seçip, grupların listesini görüntülemek üzere sağ gezinme tuşuna basın.

Mesaj ayarlarını kullanma

Menü > Mesajlaşma > Seçenekler > Ayarlar > Metin msj. ayarları veya **E-posta ayarları** öğelerini seçin.

Metin msj. ayarları

Aynı msj mrkz.ni kullan: Her zaman **Evet** olarak ayarlayın.

SMSC yönetimi: Her ikisi de, telefonunuzun mesajlarınızı göndereceği numarayı belirtir.

Geçerlilik süresi: Alıcıya iletmek üzere bekliyorsa, mesajınızın şebekede kalacağı süreyi belirtir.

Gönd. mesaj kaydetme: Varsayılan ayar açık'tır. Ayarlar gerekirse değiştirilebilir.

Uzun mesaj gönderme: Varsayılan ayar açık'tır. Bu, yaklaşık 1600 Latin veya Latin alfabesi dışında kalan 740 karakter (10 diziye kadar) gönderilmesine olanak tanır.

Orijinal metinle / Orijinal metinsiz: Gönderenin orijinal mesajı, oluşturduğunuz yanıtın bir parçası olarak dâhil edilir/hariç bırakılır. Varsayılan ayar **Orijinal metinsiz**'dir.

Vrsyln ayarla: Bu, tüm mesaj ayarlarını sıfırlar.

Servis merkezi numaranızı girme

Servis sağlayıcınız önermedikçe, servis merkezi numaranızı girmeniz veya değiştirmeniz pek gerekmeyecektir.

Mesaj göndermek için, servis merkezinizin numarası gereklidir. Bu bilginin SIM kartınızda bulunmaması düşük ihtimal olsa da, böyle bir durumda numarayı kendiniz girebilirsiniz.

Bir servis merkezi numarası girmek için, **Menü > Mesajlaşma > Seçenekler > Ayarlar > Metin msj. ayarları > SMSC yönetimi** öğelerini seçin. Servis merkezinizin telefon numarası gösterilirse, **Seçenekler > Çıkış** öğelerini seçin. Ekranda numara yoksa, **Seçenekler > Düzelt** öğelerini seçip servis merkezinin eksiksiz uluslararası numarasını girin. Numarayı etkinleştirmeniz istenir. **Evet**'e basın. Şimdi telefonunuz mesaj göndermek ve almak için hazırdır. Alternatif olarak **Menü > Mesajlaşma > Seçenekler > Ayarlar > E-posta ayarları > Seçenekler > Düzelt** öğelerini seçip e-posta merkezi numarasını ekleyin ve **Uygula**'ya basın.

Mesaj gönderme geçerlilik süresini belirleme

Mesajınız gönderilemezse, mesajınızın şebekede kalacağı sürenin uzunluğunu değiştirebilirsiniz. Geçerlilik süresini kontrol etmek veya değiştirmek için **Menü > Mesajlaşma > Seçenekler > Ayarlar > Metin msj. ayarları > Geçerlilik süresi** öğelerini seçin.

Gezinmek için tıklayın

2	Hoş geldiniz
3	Emniyet
6	Hızlı başvuru
9	Başlarken
13	IsatPhone 2 cihazınızı kullanma
13	Uyduya bağlanma
14	Pusula işlevini kullanma
14	Konum bilgisi alma
15	Arama Yapma ve Alma
19	Gelen arama uyarısı
20	Ahizesiz arama
21	Sesli postayı kullanma
21	Ek arama özellikleri
23	Gelişmiş arama özellikleri
26	Mesajlaşma
33	Kontrollü servisler
34	Konum servisleri
40	Rehber ve Kişiler
44	Veri
45	Kişisel ayarlar
52	Güvenlik
55	Sorun giderme
58	Bakım
60	Mevzuat ve uyumluluk
63	Yasal uyarı
64	Aksesuarlar
65	Dışa aktarma denetimleri
66	Kötü amaçlı yazılım
67	İçerik indirme
68	Bildirimler
69	Kişisel bilgilerin korunması
70	Model ve spesifikasyon
71	Dizin

Kontrollü servisler

Kontör aboneliğiniz varsa, servis sağlayıcınız kullanabileceğiniz servisleri size bildirecektir. Telefonunuz aynı zamanda ücretsiz olarak bakiye sorgulamanıza ve Inmarsat'ın kontör servisi için kontör kodu kullanmanıza olanak sağlar. **Menü > Ayarlar > Kontrollü**, ardından **Bakiye sorgulama** ya da **Kontör yükleme** öğelerini seçip ekrandaki talimatları izleyin.

Bakiye sorgulama

Ana ekrandan ***106#** bakiye sorgulama kodunuzu girin ve yeşil tuşa  basın. Geçerli bakiyeniz ve son geçerlilik tarihiniz ekranda gösterilir.

Kontör yükleme

Ana ekrandan ***101*KontörKodu#** kontör yükleme kodunu girin; ör: ***101*1234567890123456#** ve yeşil tuşa  basın. Yeni bakiyeniz ve son geçerlilik tarihiniz ekranda gösterilir.

2	Hoş geldiniz
3	Emniyet
6	Hızlı başvuru
9	Başlarken
13	IsatPhone 2 cihazınızı kullanma
34	Konum servisleri
34	Yardım düğmesini kullanma
36	İzleme özelliğini kullanma
37	GPS konum bilgilerinizi kullanma
38	Kişisel uyarı
40	Rehber ve Kişiler
44	Veri
45	Kişisel ayarlar
52	Güvenlik
55	Sorun giderme
58	Bakım
60	Mevzuat ve uyumluluk
63	Yasal uyarı
64	Aksesuarlar
65	Dışa aktarma denetimleri
66	Kötü amaçlı yazılım
67	İçerik indirme
68	Bildirimler
69	Kişisel bilgilerin korunması
70	Model ve spesifikasyon
71	Dizin

Yardım düğmesini kullanma

Kritik bir durumda, **Yardım düğmesi** bir alıcıyı hızlı bir şekilde aramanızı veya bir ya da daha fazla alıcıya bir uyarı mesajı veya e-posta göndermenizi sağlar. **Not:** Yardım uyarısı acil aramayla aynı şey değildir; bkz. [sayfa 18](#). Bu özelliği, bir ulusal acil numarayı (ör. 911) veya dört haneden küçük diğer numaraları arayacak şekilde **ayarlayamazsınız**. Ancak gerektiğinde uyarılabilmeleri için, rehberinize ilgili yerel servislerin kişi bilgilerini kaydetmek her zaman iyi bir uygulamadır.

Yardım özelliğini etkinleştirme

Yardım özelliğini kullanmadan önce, özelliği etkinleştirmeniz ve uyarı türünü ve alıcıları yapılandırmanız gerekir. Ana menüden **Konum servisleri > Yardım düğmesi > Yapılandır > Yardım özelliği** öğelerini seçin. Sonra özelliği etkinleştirmek için orta seçim tuşuna basın.

Yardım düğmesi aramalarını yapılandırma

Konum servisleri > Yardım düğmesi > Yapılandır > Uyarı türü öğelerini, ardından **Yalnız arama** veya **Arama ve mesaj** öğelerini seçin. **Konum servisleri > Yardım düğmesi > Yapılandır > Arama yplndr > Alıcıyı düzenle**. öğelerini seçerek aramanızın alıcısını belirleyin. Rehberden yeni bir kişi seçebilir veya yeni bir kişi ekleyebilirsiniz. Kişi bulmak, kişileri düzenlemek veya yeni kişi eklemek için, [sayfa 40](#)'ta yer alan Rehberinizdeki kişileri yönetme bölümüne bakın. Yardım araması için yalnızca bir alıcı seçebilirsiniz. Yardım araması yaparken telefon cihazının hoparlörünü kullanmak istiyorsanız, **Konum servisleri > Yardım düğmesi > Yapılandır > Arama yplndr > Ahizesiz arama > Açık**. öğelerini seçin. Arama kurulumu başarısız olduğunda telefon

cihazının alıcıyı otomatik olarak tekrar çevirmesini istiyorsanız, **Konum servisleri > Yardım düğmesi > Yapılandır > Arama yplndr. > Arama tekrar deneme > Açık** öğelerini seçin. İlk arama başarısız olursa, telefon cihazının bağlantısı kesilir ve **Arama bağlantısı kurulamadı, tekrar deniyor** metni görüntülenir. Ve kişi üç dakika sonra otomatik olarak tekrar çevrilir. Telefon cihazı alıcıya bağlanmak için en fazla sekiz deneme yapar ve bundan sonra **Yardım uyarısı** devre dışı bırakılır.

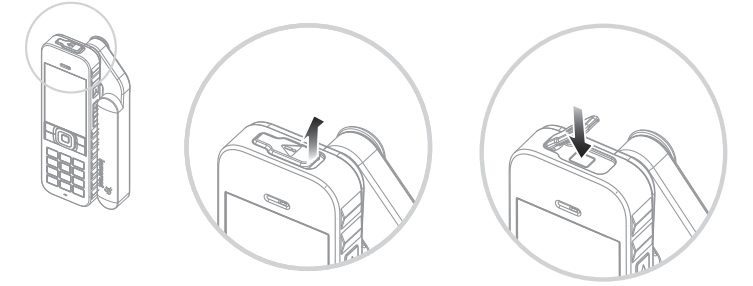

Yardım düğmesi mesajlarını yapılandırma

Konum servisleri > Yardım düğmesi > Yapılandır > Uyarı türü öğelerini seçin, sonra **Arama ve mesaj** ya da **Yalnız mesaj**'ı vurgulayıp orta seçim tuşuna basın. **Konum servisleri > Yardım düğmesi > Yapılandır > Mesaj yplndr > Alıcıyı düzenle** öğelerini seçerek mesajınızın alıcısını belirleyin. Yukarıdaki Yardım aramalarını yapılandırma bölümüne bakın. Daha sonra, **E-posta** veya **Metin mesajı**'nı seçerek bu alıcıya göndermek istediğiniz mesajın türünü belirleyin. Birden fazla alıcıya mesaj göndermek istiyorsanız, her bir kişiyi rehberden ayrı ayrı seçin (gerekirse yeni kişi ekleyin) ve her biri için mesaj türünü seçin. En fazla on mesaj alıcısına izin verilmektedir.

Yardım mesajlarının içeriği, telefon cihazı tarafından otomatik

2	Hoş geldiniz
3	Emniyet
6	Hızlı başvuru
9	Başlarken
13	IsatPhone 2 cihazınızı kullanma
34	Konum servisleri
34	Yardım düğmesini kullanma
36	İzleme özelliğini kullanma
37	GPS konum bilgilerinizi kullanma
38	Kişisel uyarı
40	Rehber ve Kişiler
44	Veri
45	Kişisel ayarlar
52	Güvenlik
55	Sorun giderme
58	Bakım
60	Mevzuat ve uyumluluk
63	Yasal uyarı
64	Aksesuarlar
65	Dışa aktarma denetimleri
66	Kötü amaçlı yazılım
67	İçerik indirme
68	Bildirimler
69	Kişisel bilgilerin korunması
70	Model ve spesifikasyon
71	Dizin

oluşturulur. İçerik her zaman güncel konum bilgisini, konum bilgisinin alındığı saati ve uyarının verildiği saati içerir. E-posta, alıcının e-posta adresi de dahil 160 karakteri geçemez ve kullanıcılar ilave metin girerek mesajları kişiselleştiremezler. Yardım mesajına bir örnek:

Buradan yardım uyarısı:

+870776400465

52.123N,22.456W

20140202T125959Z

h:08m,v:32m doğruluk

Oluşturma 20140202T132216Z

yer:

+870776400465

gönderenin telefon numarasıdır

52.123N,22.456W

gönderenin konumunun enlemi ve boylamıdır

20140202T125959Z

konum bilgisinin alındığı tarih ve saattir

h:08m,v:32m doğruluk

konum bilgisinin metre olarak yatay ve dikey doğruluğudur

Oluşturulan 20140202T132216Z kodu

uyarının oluşturulduğu tarihi ve saati belirten zaman damgasıdır

Yardım düğmesi uyarısını etkinleştirme

Telefon cihazınız ve anteniniz açıkken, telefon cihazının üstündeki Yardım düğmesi mandalını çevirerek açın ve ortaya çıkan düğmeye basın. Alternatif olarak ana menüden **Konum servisleri > Yardım düğmesi > Yardım düğmesini yapılandır > Yardım uyarısı gönder** öğelerini seçin. Ekrandaki metin uyarının 15 saniye içinde gönderileceğini ve uyarıyı hemen göndermek için **Uyarı**'ı seçebileceğinizi bildirir. Bu sırada, **İptal**'e basarak uyarıyı iptal edebilirsiniz. Gerektiği şekilde yanıtlayın. Uyarı mesajları yapılandırılmışsa, alıcılara gönderilir. Uyarı araması yapılandırılmışsa, arama oluşturulur. Arama sırasında, ekran geçerli konumunuzun enlemini ve boylamını görüntüler.

Yardım düğmesi güvenliği

İzinsiz kullanımları önlemek için Yardım düğmesi özelliğini kilitleyebilirsiniz. Kilit açıksa, özellik ayarlarının değiştirilebilmesi için önce yönetici kodunu girmeniz gerekir. Daha fazla bilgi için [sayfa 53](#)'teki Yönetici kodunu ayarlama bölümüne bakın. Varsayılan kilit ayarı **Kapalı'dır**.

Yardım düğmesi kilidini açmak veya kapatmak için, listeden **Menü > Ayarlar > Güvenlik** öğelerini ve listeden **Yardım düğmesi kilidi**'ni seçin. Ardından **Açık** veya **Kapalı**'yı seçin, yönetici kodunu girin ve **Tamam**'a basın.

2	Hoş geldiniz
3	Emniyet
6	Hızlı başvuru
9	Başlarken
13	IsatPhone 2 cihazınızı kullanma
34	Konum servisleri
34	Yardım düğmesini kullanma
36	İzleme özelliğini kullanma
37	GPS konum bilgilerinizi kullanma
38	Kişisel uyarı
40	Rehber ve Kişiler
44	Veri
45	Kişisel ayarlar
52	Güvenlik
55	Sorun giderme
58	Bakım
60	Mevzuat ve uyumluluk
63	Yasal uyarı
64	Aksesuarlar
65	Dışa aktarma denetimleri
66	Kötü amaçlı yazılım
67	İçerik indirme
68	Bildirimler
69	Kişisel bilgilerin korunması
70	Model ve spesifikasyon
71	Dizin

İzleme özelliğini kullanma

İzleme özelliği, bir ya da daha fazla alıcıya veya alternatif olarak bir izleme portalına mevcut konumunuzun GPS koordinatlarını bildiren metin mesajları veya e-postalar göndermenizi sağlar. Mesajlar, telefon cihazı tarafından, güncellenmiş koordinatlarla, 15 dakikalık varsayılan önceden ayarlı aralıklarla otomatik oluşturulur. Mesaj göndermek için, telefon cihazınız şebekeye bağlanmış olmalıdır. [Sayfa 13](#)'teki Uyduya bağlanma bölümüne bakın.

İzleme Yapılandırma

İzleme durumu

- İzleme özelliğinde, izleme mesajlarının gönderim erişimini denetleyen üç aşama bulunur: **Açık**, **Kapalı** ve **Hep açık**. Durumu yapılandırmak için ana menüye gidip **Konum servisleri > İzleme > İzleme Yapılandır > İzleme durumu** öğelerini seçin. Ardından bir durum seçin:
- **Açık:** Menüde gezinerek veya telefon cihazının yanındaki ses yükseltme/azaltma tuşlarının üzerindeki İzleme düğmesini [çizimdeki] kullanarak izleme mesajları göndermeyi başlatmanızı ve durdurmanızı sağlar
- **Kapalı:** İzleme mesajları göndermeyi başlatma veya durdurma özelliğini kaldırır
- **Hep açık:** Telefon cihazı, şebekeye her bağlandığında mesaj göndermeye devam eder

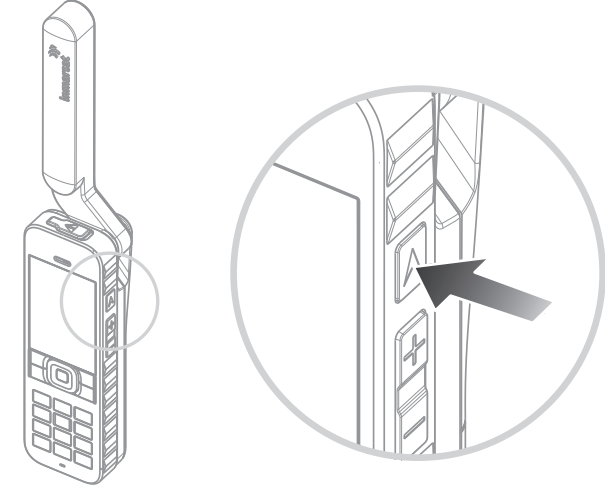

Mesaj alıcılarını ve mesaj türünü seçme

Konum servisleri > İzleme > İzleme Yapılandır > Alıcıyı düzenle öğelerini seçin. Rehberden yeni bir kişi seçebilir veya yeni bir kişi ekleyebilirsiniz. Kişi bulmak ve düzenlemek veya yeni bir kişi eklemek için, [sayfa 40](#)'ta yer alan Rehberinizdeki kişileri yönetme bölümüne bakın. Birden fazla alıcıya mesaj göndermek istiyorsanız, her bir kişiyi rehberden ayrı ayrı seçin (gerekirse yeni kişi ekleyin) ve her biri için mesaj türünü seçin. En fazla on alıcıya izin verilmektedir. Bir alıcı seçtiğinizde **Seç** tuşuna basın. Bu kişi için kullanılabilir mesaj türleri görüntülenir; **Metin mesajı** veya **E-posta** öğelerini vurgulayıp **Seç**'e basın. Bir alıcının e-posta adresinin 40 karakteri aşamayacağını unutmayın.

2	Hoş geldiniz
3	Emniyet
6	Hızlı başvuru
9	Başlarken
13	IsatPhone 2 cihazınızı kullanma
34	Konum servisleri
34	Yardım düğmesini kullanma
36	İzleme özelliğini kullanma
37	GPS konum bilgilerinizi kullanma
38	Kişisel uyarı
40	Rehber ve Kişiler
44	Veri
45	Kişisel ayarlar
52	Güvenlik
55	Sorun giderme
58	Bakım
60	Mevzuat ve uyumluluk
63	Yasal uyarı
64	Aksesuarlar
65	Dışa aktarma denetimleri
66	Kötü amaçlı yazılım
67	İçerik indirme
68	Bildirimler
69	Kişisel bilgilerin korunması
70	Model ve spesifikasyon
71	Dizin

Mesaj aralığını seçme

İzleme **Açık** olarak ayarlandığında, mesajlar varsayılan olarak 15 dakikada bir gönderilir.

Gereksinimlerinize göre bu aralığı artırabilir veya azaltabilirsiniz. **İzleme yapılandır** > **Aralığı düzenle** öğelerini seçin. Ekran önceden ayarlı aralıkları görüntüler. Bir aralık değerini vurgulayıp **Seç**'e basın. Ayrıca aralık listesinden **Özel aralık** seçeneğini belirleyerek 9999 dakikaya kadar kendi aralığınızı da belirtebilirsiniz. Boş bir metin kutusu görüntülenir. Kullanmak istediğiniz aralığı girin ve **Tamam**'a basın.

İzleme başlatma

İzleme durumu **Açık** olarak ayarlanmışsa, **İzleme** düğmesini kullanarak izleme mesajları göndermeyi başlatıp durdurabilirsiniz. Alternatif olarak, ana menüden **Konum servisleri** > **İzleme** > **Başlat**'ı seçin. Ekran metni, izleme mesajlarının seçilen aralıkta gönderileceğini doğrular. **Tamam**'a basın.

Her zaman geçersiz kıl'ı seçerseniz, telefon cihazı şebekeye kayıt olduğu anda izleme mesajları gönderilir.

İzleme başladığında, ekranın üstündeki izleme LED'i yanıp söner.

İzlemeyi durdurma

İzleme mesajları göndermeyi durdurmak için **İzleme** düğmesine basın veya **Konum servisleri** > **İzleme** > **Durdur** öğelerini seçip **Seç**'e basın. Bir ekran metni onaylamanızı istediğinde **Tamam**'a basın. İzleme LED'i söner.

Hep açık seçildiğinde izleme mesajları göndermeyi durdurmak için **Konum servisleri** > **İzleme** > **İzleme Yapılandır** > **İzleme durumu** > **Kapalı** öğelerini seçerek durumu değiştirin.

İzleme güvenliği

İzinsiz kullanımı önlemek için İzleme özelliğini kilitleyebilirsiniz. Kilit açıksa, izleme özelliği ayarlarının değiştirmek için önce yönetici kodunu girmeniz gerekir. Daha fazla bilgi için [sayfa 53](#)'teki Yönetici kodunu ayarlama bölümüne bakın. Varsayılan kilit ayarı **Kapalı**'dır.

İzleme kilidi'ni açıp kapatmak için **Menü** > **Ayarlar** > **Güvenlik** öğelerini ve listeden **İzleme kilidi**'ni seçin. Ardından **Açık** veya **Kapalı**'yı seçin, yönetici kodunu girin ve **Tamam**'a basın.

GPS konum bilgilerinizi kullanma

Telefonunuzun uydu konumunu belirlemenin yanı sıra, GPS konumunuzu da görüntüleyebilir ve metin mesajı veya e-posta olarak gönderebilirsiniz.

Not: GPS bilgilerini yalnızca telefon şebekeye kayıt olduktan sonra görüntüleyebilirsiniz.

GPS konum bilgilerinizi görüntüleme

Son konum bilgisinin alındığı tarihi ve saati ve o sıradaki enlem ve boylam bilgilerinizi görüntülemek için **Menü** > **GPS konumu** > **Seçenekler** > **Konum bilgisini gör** öğelerini seçin. Tam konumunuz, dünya haritası üzerinde beyaz bir noktayla gösterilir.

2	Hoş geldiniz
3	Emniyet
6	Hızlı başvuru
9	Başlarken
13	IsatPhone 2 cihazınızı kullanma
34	Konum servisleri
34	Yardım düğmesini kullanma
36	İzleme özelliğini kullanma
37	GPS konum bilgilerinizi kullanma
38	Kişisel uyarı
40	Rehber ve Kişiler
44	Veri
45	Kişisel ayarlar
52	Güvenlik
55	Sorun giderme
58	Bakım
60	Mevzuat ve uyumluluk
63	Yasal uyarı
64	Aksesuarlar
65	Dışa aktarma denetimleri
66	Kötü amaçlı yazılım
67	İçerik indirme
68	Bildirimler
69	Kişisel bilgilerin korunması
70	Model ve spesifikasyon
71	Dizin

GPS'i metrik ölçü birimleri veya Imperial sistemle görüntüleme

Menü > GPS konumu öğelerini seçin. **Geçerli konum bilgisi** ekranı görüntülenir. **Seçenekler > Birim belirle**'yi seçip seçiminizi yapın. Varsayılan ayar metrik birimlerdir.

GPS konumunuzu gönderme

Menü > GPS konumu öğelerini ve **Seçenekler > GPS konumunu gönder** öğelerini seçin. Son konum bilgisi alındıktan sonra geçen süre görüntülenir ve size iki seçenek sunulur: Kayıtlı değeri kullanmak için **Gönder**'i veya yeni bir konum bilgisi almak için **Yeni**'yi seçin. İptal etmek için kırmızı tuşa  basın. Kararnızı, kayıtlı konum bilgisi alındıktan itibaren yapılan önemli mesafe miktarına göre verin. Yeni bir konum bilgisi istediğinizde, konumunuzu gönderme işleminin gecikeceğini unutmayın.

Kullanılacak konum bilgisi alındıktan sonra, **Metin mesajı** ya da **E-posta**'yı seçin. Sadece alıcı alanının düzenlenmesine izin verilir. Hedef numarayı veya e-posta adresini doğrudan **Al:** alanına girin ya da **Seçenekler > Alıcı ekle**'ye basarak **Kişiler** arasından seçim yapın. Karşınıza **Rehber** kişilerinin listesi çıkar. Sol ve sağ gezinme tuşlarını kullanarak **SIM kişileri** veya **Gruplar**'ı seçin.

Manuel yolla konum bilgisi alma

Nadir durumlarda, telefonunuz konum bilgisi gerekli  simgesini göstermeye devam edebilir; bu da, telefonunuzun şebekeye bağlanabilmesi için yeni bir konum bilgisi gerektiği anlamına gelir. Böyle bir durumda **Menü > GPS konumu** öğelerini seçin. Yeni konum bilgisi görüntülenir. Bu ekran açıkken, telefonunuz 30 saniyede bir konum bilgisini yenilemeye çalışır.

Ulusal GPS tedbirleri

Bazı ulusal GPS tedbirleri, kullanıcıların belirli konumlarda GPS bilgilerine erişmelerine izin vermez. Telefonunuz her zamanki gibi GPS uydularına erişmeye devam eder ve performansı etkilenmez. Ancak telefonunuz GPS konumunu görüntüleyemez. Daha fazla bilgi için lütfen servis sağlayıcınızla görüşün.

GPS Verileri

Inmarsat, GPS verilerini ilgili veri koruma mevzuatına uygun olarak toplar, saklar ve işleme koyar.

Kişisel uyarı

Kişisel uyarı özelliği, bir kullanıcının GPS konumu en fazla 10 alıcıya kısa bir önceden yapılandırılmış mesaj, e-posta veya metin mesajı olarak göndermesini sağlar.

Önceden yapılandırma, kayıtlı bir konum bilgisinin ve kısa bir çevir kodunun kullanılması, kişisel uyarının güvenlik en üst seviyeye çıkarılarak hızlı bir şekilde gönderilmesini sağlar. Bu da uyarı 160 karakterlik tek bir mesajla sınırlandırılarak ve her bir alıcıya ayrıca posta gönderilerek gerçekleştirilir. Her bir mesaj ayrıca ücretlendirilir.

Not: Genel olarak e-posta göndermek, metin mesajı göndermekten daha güvenlidir.

Kişisel uyarıların ayarlanması ve etkinleştirilmesi

Kişisel bir uyarıyı ayarlamak ve etkinleştirmek için, **Ekstralar > Kişisel uyarı > Kişisel uyarı düzenle** öğelerini seçin. **Kişisel uyarı yapılandır** öğesini seçin ve alıcıları ve mesajı düzenleyin. Daha fazla bilgi için [sayfa 26](#)'daki Mesajlaşma bölümüne bakın.

2	Hoş geldiniz
3	Emniyet
6	Hızlı başvuru
9	Başlarken
13	IsatPhone 2 cihazınızı kullanma
34	Konum servisleri
34	Yardım düğmesini kullanma
36	İzleme özelliğini kullanma
37	GPS konum bilgilerinizi kullanma
38	Kişisel uyarı
40	Rehber ve Kişiler
44	Veri
45	Kişisel ayarlar
52	Güvenlik
55	Sorun giderme
58	Bakım
60	Mevzuat ve uyumluluk
63	Yasal uyarı
64	Aksesuarlar
65	Dışa aktarma denetimleri
66	Kötü amaçlı yazılım
67	İçerik indirme
68	Bildirimler
69	Kişisel bilgilerin korunması
70	Model ve spesifikasyon
71	Dizin

Kişisel uyarı aşağıdaki öğelerden oluşur:

- Son konum bilgisi, konum bilgisi alma saati ve konum bilgisinin doğruluğu
- Kişisel uyarının telefonda tetiklendiği saat
- Uyarı bir e-posta adresi olarak gönderilmişse, alıcının e-posta adresi
- Kullanıcı tarafından önceden tanımlanan, Latin karakterlerle yazılmış kısa bir mesaj. Özelleştirilmiş metnin uzunluğu kısıtlıdır; azalan bir sayaç, düzenleme sırasında kullanılabilir karakterleri gösterir. Aynı mesaj tüm alıcılara gönderilir

Menü > Ayarlar > Güvenlik kısmında **Kişisel uyarı kilidi**'ni açıp yönetici kodunu girerek, **Kişisel uyarı düzenle** özelliğini açabilirsiniz. **Kişisel uyarı kilidikapalı**'dır. Daha fazla bilgi için [sayfa 53](#)'teki Yönetici kodunu ayarlama bölümüne bakın.

Kişisel uyarı gönderme

Kişisel uyarı göndermenin en hızlı yolu, ana ekrandan * ve # simgelerine en az 2 saniye süreyle aynı anda basmaktır. Alternatif olarak **Menü > Ekstralar > Kişisel uyarı > Kişisel uyarı gönder** öğelerini seçebilirsiniz. Bir açılır uyarı penceresi işlemi doğrulamanızı ister.

Kişisel uyarı mesajlarını başarıyla göndermek için anten açık, telefonunuz uyduya bağlı olmalıdır.

2	Hoş geldiniz
3	Emniyet
6	Hızlı başvuru
9	Başlarken
13	IsatPhone 2 cihazınızı kullanma
34	Konum servisleri
40	Rehber ve Kişiler
40	Rehberinizdeki kişileri yönetme
42	SIM kartınızdaki kişileri yönetme
42	Kişilerin Outlook ile senkronizasyonu
42	Kişi bilgilerini gönderme ve alma
43	Telefon numaranız
43	Servis sağlayıcınızın numarası
43	Alarm
44	Veri
45	Kişisel ayarlar
52	Güvenlik
55	Sorun giderme
58	Bakım
60	Mevzuat ve uyumluluk
63	Yasal uyarı
64	Aksesuarlar
65	Dışa aktarma denetimleri
66	Kötü amaçlı yazılım
67	İçerik indirme
68	Bildirimler
69	Kişisel bilgilerin korunması
70	Model ve spesifikasyon
71	Dizin

Rehberinizdeki kişileri yönetme

Kişiler; **Rehber** üzerinden telefonunuzun belleğinde veya **SIM kişileri** üzerinden SIM kartınızda saklanabilir. Rehberde 500 kişi, IsatPhone 2 SIM kartınızda 250 kişi saklanabilir. Telefonunuzun belleğindeki kişileri görüntülemek için, ana ekrandan **Kişiler**'i seçin.

Yeni kişi oluşturma

Kişi oluşturmanın çeşitli yolları vardır. Ana ekrandan, eksiksiz uluslararası kod dâhil olmak üzere kaydedilecek numarayı yazın. **Seçenekler > Kişilere ekle > Yeni kişi oluştur** öğelerini seçin. Kaydettiğiniz numarayı tanımlayın; ör: **Telefon, Ofis telefonu, Cep telefonu, Faks** vs.; ardından **Seçenekler > Kaydet**'i seçin. Kaydedilen kişi bilgileri görüntülenir.

Alternatif olarak, **Menü > Kişiler** veya **Kişiler**'i seçerek kişiler dizinini açın. Kişiyi kaydetmek istediğiniz konumu vurgulayın ve **Seç**'e basın. Varsayılan ayar **Rehber**'dir. Karşınıza kayıtlı kişilerin listesi çıkar; **Seçenekler > Yeni oluştur** öğelerini seçin. Ad, soyad ve telefon numarası bilgilerini girin. Telefon numarası dışında başka bir kişi bilgisini kaydetmek isterseniz, **Seçenekler > Ayrıntı ekle** öğelerini seçerek gelen listeden seçim yapın. Tüm geçerli bilgileri girdikten sonra **Seçenekler > Kaydet** öğesine veya orta seçim tuşuna basın.

Kişi bulma

Rehberinizdeki bir kişiyi, gezinme tuşlarını kullanarak veya tüm kişilerin listesini kaydırarak ya da kişi listesinin üzerindeki arama alanına kişi adının ilk karakterlerini girerek bulabilirsiniz. Daha fazla bilgi için [sayfa 27](#)'deki Metin girme bölümüne bakın.

Bir kişiyi açma

Rehberde kişinin adını vurgulayın ve orta seçim tuşuna basın ya da **Seçenekler > Aç** öğelerini seçin. Bir numara seçmek için yukarı veya aşağı gezinme tuşlarını kullanın.

Kişileri ada veya soyadına göre sıralama

Rehber > Seçenekler > Ayarlar > İsim sırasını göster öğelerini, ardından **Ad soyad** (ada göre alfabetik olarak sıralamak için) ya da **Soyad ad** (soyadına göre alfabetik olarak sıralamak için) öğelerini seçin.

2	Hoş geldiniz
3	Emniyet
6	Hızlı başvuru
9	Başlarken
13	IsatPhone 2 cihazınızı kullanma
34	Konum servisleri
40	Rehber ve Kişiler
40	Rehberinizdeki kişileri yönetme
42	SIM kartınızdaki kişileri yönetme
42	Kişilerin Outlook ile senkronizasyonu
42	Kişi bilgilerini gönderme ve alma
43	Telefon numaranız
43	Servis sağlayıcınızın numarası
43	Alarm
44	Veri
45	Kişisel ayarlar
52	Güvenlik
55	Sorun giderme
58	Bakım
60	Mevzuat ve uyumluluk
63	Yasal uyarı
64	Aksesuarlar
65	Dışa aktarma denetimleri
66	Kötü amaçlı yazılım
67	İçerik indirme
68	Bildirimler
69	Kişisel bilgilerin korunması
70	Model ve spesifikasyon
71	Dizin

Bir kişiyi düzenleme

Zaten rehberinizde bulunan bir kişinin ayrıntılarını değiştirmek veya eklemek için, yukarı ve aşağı gezinme tuşlarını kullanarak kişiyi vurgulayın, ardından **Seçenekler** ve **Düzeltil** öğesini seçin. Gezinme tuşlarını kullanarak ayrıntılar arasında gezinin. Metin veya rakam girin. Daha fazla bilgi için [sayfa 27](#)'deki Metin girme bölümüne bakın. Kişi üzerinde yaptığınız değişiklikleri kaydetmek için orta seçim tuşuna basıp **Evet**'i seçin. Veya **Seçenekler** > **Kaydet** > **Evet**'i seçin.

Değişikliği iptal etmek için orta seçim tuşuna basın ve değişiklikleri kaydetmeniz istendiğinde **Hayır**'ı seçin. Alternatif olarak **Seçenekler** > **Kaydet** > **Hayır**'ı seçin. Daha fazla bilgi için [sayfa 27](#)'deki Metin girme bölümüne bakın.

Bir kişiyi arama

Kişinin adını vurgulayın ve yeşil tuşa  basın. O kişi için birden fazla kayıtlı numara varsa (ör. ofis ve cep), orta seçim tuşunu kullanarak birini seçin.

Kişiyi mesaj veya e-posta gönderme

Kişinin adını vurgulayın, **Seçenekler** > **Mesaj gönder**'i seçin. **Metin mesajı** ya da **E-posta**'yı seçin. Mesajınızı yazın ve **Seçenekler** > **Gönder** öğelerini seçin. Metin mesajı gönderiyorsanız ve o kişi için kayıtlı birden fazla numara varsa, orta seçim tuşunu kullanarak birini seçin.

Bir kişiyi silme

Menü > **Kişiler**'i seçin veya **Kişiler**'e basın. Listedeki seçim yapın. Gezinme tuşlarını kullanarak, silmek istediğiniz kayıtlı kişiyi vurgulayın. **Seçenekler** > **Sil**'i seçin. **Evet**'e basarak silme işlemini doğrulamanız istenir.

Tüm kişileri silme

Rehberinizi açın, **Seçenekler**, **Tümünü sil** öğelerini, ardından **Evet**'i seçin.

Bir kişiyi kopyalama

Bir kişiyi kopyalama, var olan bir kişiye benzer kişi ayrıntılarına sahip yeni bir kişi eklemenin hızlı bir yoludur.

Kopyalamak istediğiniz kişiyi vurgulayın, **Seçenekler** > **Kopyala** öğelerini seçin ve yeni kişinin bilgilerini değiştirin. Tamamladığınızda, orta seçim tuşuna ve **Evet**'e basarak yeni kişiyi kaydedin.

2	Hoş geldiniz
3	Emniyet
6	Hızlı başvuru
9	Başlarken
13	IsatPhone 2 cihazınızı kullanma
34	Konum servisleri
40	Rehber ve Kişiler
40	Rehberinizdeki kişileri yönetme
42	SIM kartınızdaki kişileri yönetme
42	Kişilerin Outlook ile senkronizasyonu
42	Kişi bilgilerini gönderme ve alma
43	Telefon numaranız
43	Servis sağlayıcınızın numarası
43	Alarm
44	Veri
45	Kişisel ayarlar
52	Güvenlik
55	Sorun giderme
58	Bakım
60	Mevzuat ve uyumluluk
63	Yasal uyarı
64	Aksesuarlar
65	Dışa aktarma denetimleri
66	Kötü amaçlı yazılım
67	İçerik indirme
68	Bildirimler
69	Kişisel bilgilerin korunması
70	Model ve spesifikasyon
71	Dizin

SIM kartınızdaki kişileri yönetme

Kişiler SIM kartınızda, aynı zamanda **Rehberinizde** saklanabilir. Kişileri SIM kartınızda saklamak, onları bir telefonda diğerine aktarabilmenizi sağlar. Kişileri hem SIM kartında hem rehberde saklamak kişilerinizi yedeklemenizi sağlar.

SIM kartınızdaki kişileri görüntülemek için **Menü > Kişiler > SIM kişileri** öğelerini seçin. **Rehberinizde** olduğu gibi aynı şekilde gezinebilir; düzenleme, silme, arama yapabilir, metin mesajı gönderebilirsiniz.

SIM kartınızdaki bir kişiyi rehberinize kopyalamak için **SIM kişileri**'nizdeki kişiyi vurgulayın, **Seçenekler**'i ve **Rehbere kopyala**'yı seçin.

Tüm SIM kart kişilerini Rehberde kopyalamak için, SIM kartı takıldığında bu seçenek belirir. SIM kartı takıldıktan sonra **Kişiler**'e ilk kez eriştiğinizde, **SIM kişilerini Rehberde kopyalamanız** ve işlemi doğrulamanız istenir. Bu işlemin biraz zaman alacağını unutmayın.

Bir kişiyi telefon belleğinizden SIM kartınıza kopyalamak için **Rehber**'i seçip kişiyi vurgulayın. **Seçenekler > SIM'e kopyala** öğelerini seçin.

SIM kartınızdaki tüm kişileri silmek için **Menü > Kişiler > SIM kişileri > Seçenekler > Tümünü sil** öğelerini seçin.

SIM kartınızda kaç kişinin kayıtlı olduğunu ve kaç kişi daha ekleyebileceğinizi öğrenmek için **Menü > Kişiler > SIM kişileri > Seçenekler > SIM bilgileri** öğelerini seçin.

Kişilerin Outlook ile senkronizasyonu

Telefonunuzla birlikte gelen Kişi Senkronizasyon Aracı, bilgisayarınızın Microsoft Outlook veya Outlook Express uygulamalarındaki kişi bilgilerini telefonunuza aktarmanızı sağlar. Kişi Senkronizasyon Aracı'nı indirmek ve "Kişilerinizi Senkronize Etme" kılavuzuna erişmek için, telefonunuzla birlikte verilen USB sürücüyü çalıştırın. Bunlar inmarsat.com/isatphone adresinden de indirilebilir.

Kişi bilgilerini gönderme ve alma

Kartvizit göndermek için, rehberinizde veya SIM kişileri klasörünüzdeki ilgili kişiyi vurgulayın ve **Seçenekler > Kartvizit gönder** öğelerini seçin. **Metin mesajı** ya da **E-posta** öğesini seçin. Mesajın gövdesinde o kişiye dair kayıtlı tüm bilgileri içeren bir metin veya e-posta görüntülenir. **Al:** alanına alıcının eksiksiz uluslararası telefon numarasını girin ya da kayıtlı bir kişiyi belirtmek için **Seçenekler > Alıcı ekle** öğelerini seçin. **Seçenekler > Gönder**'i seçin.

Bir kartvizit aldığınızda, kartvizit **Gelen kutusu**'nda normal mesaj olarak görünür ancak mesajın başlığı **Kartvizit** olacaktır. Mesajı vurgulayın ve orta seçim tuşuna basın ya da **Seçenekler > Aç** öğelerini seçin. Kişi bilgileri, rehberdeki tüm diğer girişler gibi görüntülenir. **Kartvizit** bilgilerini kaydetmek için **Seçenekler > Yeni oluştur** ya da **Var olanı güncelle**'yi seçin.

Kartvizit bilgileri rehberinize kaydedilir. Ayrıntılar kaydedildikten sonra, orijinal mesaj **Gelen kutusu**'ndan silinir.

2	Hoş geldiniz
3	Emniyet
6	Hızlı başvuru
9	Başlarken
13	IsatPhone 2 cihazınızı kullanma
34	Konum servisleri
40	Rehber ve Kişiler
40	Rehberinizdeki kişileri yönetme
42	SIM kartınızdaki kişileri yönetme
42	Kişilerin Outlook ile senkronizasyonu
42	Kişi bilgilerini gönderme ve alma
43	Telefon numaranız
43	Servis sağlayıcınızın numarası
43	Alarm
44	Veri
45	Kişisel ayarlar
52	Güvenlik
55	Sorun giderme
58	Bakım
60	Mevzuat ve uyumluluk
63	Yasal uyarı
64	Aksesuarlar
65	Dışa aktarma denetimleri
66	Kötü amaçlı yazılım
67	İçerik indirme
68	Bildirimler
69	Kişisel bilgilerin korunması
70	Model ve spesifikasyon
71	Dizin

Telefon numaranız

Ana ekrandan orta seçim tuşuna basarak ve **Telefon numaram**'ı seçerek **Bilgi**'yi açın.

Telefon numaranız genellikle servis sağlayıcınız tarafından SIM kartınızda programlanmıştır. Öyle değilse boş bırakın. **Menü > Kişiler > Telefon numaram**'ı seçerek numarayı kendiniz girebilirsiniz. SIM kartı kayıtlı bir telefon numarasından sonra takılırsa, girdiğiniz numaranın üzerine yazılır.

Servis sağlayıcınızın numarası

Orta seçim tuşuna basarak ve **Servis sağlayıcı**'yi seçerek **Bilgi**'yi açın ya da tüm ayrıntılar için **Menü > Kişiler > Servis sağlayıcı** öğelerini seçin. Bu bilgiler SIM kartınızda programlanmıştır ve değiştirilemez.

Alarm

Telefonunuzu alarm olarak kullanabilirsiniz. Alarm ayarlandığında, durum çubuğunda alarm  simgesi görüntülenir. Alarm, telefonun çaldığı ses düzeyinde 60 saniye çalar. Alarm çalarken bir tuşa basmazsanız, 9 dakikalık ertelemeyen sonra tekrar çalacaktır. Siz alarmı kapatana kadar bu devam eder.

Alarmı ayarlama

Menü > Alarm öğelerini ve alarm türünü seçin. **Tekli alarm** çaldıktan sonra, saat bir sonraki seferde seçilen süreyi gösterir. **Tekrarlayan alarm** haftanın seçilen günlerinde düzenli olarak çalar. Alarm saatini girip **Tamam**'ı seçin. Bu tekrarlayan bir alarmı, haftanın hangi günlerinde çalacağını seçmek için gezinme ve seçim tuşlarını kullanın, ardından **Tamam**'ı seçin.

Çalan alarmı susturma

Alarm çaldığında **Durdur**'u veya orta seçim tuşunu seçin. Sağ seçim tuşu **Ertele** basarsanız, 9 dakika içinde tekrar çalar.

Alarmı iptal etme

Menü > Alarm öğelerini, kaldırmak istediğiniz alarmı, ardından **Seçenekler > Kaldır**'ı seçin ve seçiminizi doğrulayın.

2	Hoş geldiniz
3	Emniyet
6	Hızlı başvuru
9	Başlarken
13	IsatPhone 2 cihazınızı kullanma
34	Konum servisleri
40	Rehber ve Kişiler
44	Veri
45	Kişisel ayarlar
52	Güvenlik
55	Sorun giderme
58	Bakım
60	Mevzuat ve uyumluluk
63	Yasal uyarı
64	Aksesuarlar
65	Dışa aktarma denetimleri
66	Kötü amaçlı yazılım
67	İçerik indirme
68	Bildirimler
69	Kişisel bilgilerin korunması
70	Model ve spesifikasyon
71	Dizin

Telefonunuz, düşük hızlı veri gönderip almak için modem olarak kullanılabilir. Tipik olarak düşük hızlı veri uygulamaları salt metinden oluşan e-postaları ve küçük dosya eklerini içerir. Bazı Inmarsat servis sağlayıcıları, telefonunuzla çalışmak üzere optimize edilmiş telif haklı uygulamalar sunar. Ayrıntılı bilgi için servis sağlayıcınıza başvurun.

Telefon cihazınızda veri servisini etkinleştirmek için:

- 1 USB Sürücülerini bilgisayarınıza kurun. Bunun için, telefonunuzla birlikte verilen USB Sürücülerini çalıştırın. USB Sürücülerini indirin ve "USB Sürücülerini Kurma" kılavuzuna erişin. Bunlar inmarsat.com/isatphone adresinden de indirilebilir.
- 2 Telefonunuzu yan çevirin, anteni kaldırın ve telefon cihazının servis için hazır olduğundan emin olun.
- 3 Telefon cihazını, USB kablosunu kullanarak bilgisayarınıza bağlayın.

- 4 Telefonunuzun veri hizmeti için bağlandığı modem COM bağlantı noktasını belirleyin. Veri uygulamanızı kullanırken COM bağlantı noktası numarası gerekecektir. Bunu yapmak için, bilgisayarınızda **Denetim Masası > Telefon ve Modem seçenekleri**'ne gidin ve **Modem** sekmesini seçin. **IsatPhone 2 Modem** ve COM bağlantı noktasını göreceksiniz; ö: COM6. Ya da **Denetim Masası > Sistem** kısmına gidip **Donanım** sekmesini seçin. **Aygıt Yöneticisi**'ne tıklayın ve **Modemler**'e gidin. USB Sürücüleriniz kuruluysa, **IsatPhone 2 Modem**'i göreceksiniz. **IsatPhone 2 Modem**'e sağ tıklayın ve **Özellikler**'i seçin. COM bağlantı noktasını göreceksiniz; ö: COM6.
- 5 Zaten yapmadıysanız, seçtiğiniz veri uygulamasını yükleyip ekrandaki talimatları izleyin.

Yukarıdaki adımları yalnızca bir kez yapmanız gerekir. Takip eden tüm bağlantılar için, veri uygulamanızı girin ve ekrandaki talimatları izleyin.

2	Hoş geldiniz
3	Emniyet
6	Hızlı başvuru
9	Başlarken
13	IsatPhone 2 cihazınızı kullanma
34	Konum servisleri
40	Rehber ve Kişiler
44	Veri
45	Kişisel ayarlar
45	Sesler, Zil sesleri ve Profiller
46	Telefon dilini ayarlama
47	Tarih/saat ayarı
48	Zaman dilimini ayarlama
48	Ekran ayarlarını özelleştirme
49	Tuş takımı kilidini ayarlama
49	Telefon kilidini ayarlama
49	Bluetooth
50	Kapalı Kullanıcı Grubu (CUG) çalıştırma
51	Tüm ayarları sıfırlama
52	Güvenlik
55	Sorun giderme
58	Bakım
60	Mevzuat ve uyumluluk
63	Yasal uyarı
64	Aksesuarlar
65	Dışa aktarma denetimleri
66	Kötü amaçlı yazılım
67	İçerik indirme
68	Bildirimler
69	Kişisel bilgilerin korunması
70	Model ve spesifikasyon
71	Dizin

Sesler, Zil sesleri ve Profiller

Geçerli ses profiliniz her zaman ana ekranın durum çubuğunda görüntülenir ve aynı zamanda **Bilgi** kısmından da erişilebilir.

Telefonunuzun ses profilini değiştirmek için **Menü > Profiller'i** seçip istediğinizi vurgulayarak orta seçim tuşuna basın. Dört ses profili vardır:

- **Genel** – günlük kullanım için
- **Sessiz** – titreşim veya ses yok
- **Sesli** – gürültülü ortamlar için
- **Yalnız titret** – titreşim var ses yok

Bu profillerden herhangi birini, profili vurgulayarak, **Seçenekler'i** ve **Kişiselleştir'i** seçerek özelleştirebilirsiniz. Bu da ses profilinin aşağıdaki özelliklerini değiştirmenizi sağlar:

- **Titreşim modu** – açık veya kapalı
- **Uyarı ses düzeyi** – ses seviyesi
- **Tuş takımı sesi** – bir tuşa basıldığında ses seviyesi
- **Uyarı sesi modu** – sabit, bir kez çal, bip, sessiz veya artan ses
- **Zil sesi** – bir arama aldığında telefonunuzun çıkardığı sestir
- **Tuş sesi** – bir tuşa basıldığında telefonunuzun çıkardığı sestir
- **Mesaj uyarısı** – bir metin mesajı aldığında telefonunuzun çıkardığı sestir

Değiştirmek istediğiniz ayarı vurgulayın, sol ya da sağ orta seçim tuşuna basın, ayarı değiştirmek için gezinme tuşlarını kullanın ve **Seç'e** basın.

Bir ses profilinin varsayılan ayarlarını geri yüklemek için profili vurgulayın, **Seçenekler > Varsayılanlara sıfırla'yı** seçin.

Zil sesi seçme

Her profil, gelen aramayı size bildirmek için 8 zil sesinden birini çalabilir.

Menü > Profiller'i seçin ve uygun profili vurgulayın. Listedeki **Seçenekler > Kişiselleştir > Zil sesi'ni** seçin ve **Seç** ögesine ya da orta seçim tuşuna basın. Profilin geçerli zil sesi çalınır ve listede vurgulanır. Kullanılabilir diğer zil sesi dosyalarını vurgulayıp dinlemek için gezinme tuşlarını kullanın. Vurgulanan zil sesini belirtmek için **Seç'e** veya orta seçim tuşuna basın.

Bir zil sesini vurguladığınızda ses duyulmazsa, profilinizin **Uyarı ses düzeyi 0** olarak ayarlanmış olabilir. **Sessiz** ve **Yalnız titret** için varsayılan seçim budur. Zil sesi düzeyini değiştirmek için, **Profiller'e** dönmek üzere **Geri'yi** seçin. **Uyarı ses düzeyi'ni** vurgulayın ve **Seç'e** basın.

2	Hoş geldiniz
3	Emniyet
6	Hızlı başvuru
9	Başlarken
13	IsatPhone 2 cihazınızı kullanma
34	Konum servisleri
40	Rehber ve Kişiler
44	Veri
45	Kişisel ayarlar
45	Sesler, Zil sesleri ve Profiller
46	Telefon dilini ayarlama
47	Tarih/saat ayarı
48	Zaman dilimini ayarlama
48	Ekran ayarlarını özelleştirme
49	Tuş takımı kilidini ayarlama
49	Telefon kilidini ayarlama
49	Bluetooth
50	Kapalı Kullanıcı Grubu (CUG) çalıştırma
51	Tüm ayarları sıfırlama
52	Güvenlik
55	Sorun giderme
58	Bakım
60	Mevzuat ve uyumluluk
63	Yasal uyarı
64	Aksesuarlar
65	Dışa aktarma denetimleri
66	Kötü amaçlı yazılım
67	İçerik indirme
68	Bildirimler
69	Kişisel bilgilerin korunması
70	Model ve spesifikasyon
71	Dizin

Arayanlara özel bir zil sesi ayarlama

Bir kişiye özel bir zil sesi ayarlayabilirsiniz. Etkin profilden bağımsız olarak, belirtilen arayan için ayarlanan zil sesi kullanılır ancak aktif profilin uyarı ses düzeyi aynı kalır.

Rehber veya **SIM kişileri**'nizdeki istediğiniz kişiyi vurgulayın ve orta seçim tuşuna basın ya da **Seçenekler** > **Aç**'ı seçin. Geçerli kişi bilgilerinin vurgulayın ve **Seçenekler** > **Zil sesi ata**'yı seçin. Kullanılabilir zil sesleri listesinden tercihinizi vurgulayın ve **Seç**'e basın. Belirtilen kişi bilgilerinin altında zil sesinin adı görüntülenir.

İlgili bir zil sesini kaldırmak için kişi girişini açın, zil sesini vurgulayın ve **Seçenekler** > **Zil sesini kaldır**'ı seçin.

Telefon ve yazım dilini ayarlama



Telefonun ekran ve yazım dili, **Menü** > **Ayarlar** > **Dil** öğeleri seçilerek değiştirilebilir. Aşağıdaki seçeneklerden herhangi birini vurgulayın ve **Seç**'e basın:

- **Telefon dili** — Telefonun ekran dilini ayarlar
- **Yazım dili** — Telefonun metin dilini ayarlar
- **Tahminli metin** — Mesaj oluşturmak için metin düzenleme modunu ayarlar

Telefon dilini ayarlama

Telefonunuzu ilk açtığınızda ekran dilini seçmeniz istenir. Bunu dilediğiniz zaman değiştirebilirsiniz. **Menü** > **Ayarlar** > **Dil** > **Telefon dili** öğelerini seçin, istediğiniz dili vurgulayın ve sol veya orta seçim tuşlarına basın.

Telefonunuzun geçerli dil ayarlarını anlamıyorsanız, **Telefon dili** menüsüne gitmek için şu talimatları izleyin.

- Ana ekrana dönmek için kırmızı tuşa  basın
- Menü ekranına gitmek için sol seçim tuşuna basın
- **Ayarlar**  simgesini vurgulamak için gezinme tuşuna iki kez basın
- **Ayarlar**'ı açmak için orta seçim tuşuna basın
- **Dil**  simgesini vurgulamak için gezinme tuşuna iki kez basın ve orta seçim tuşuna basın
- Orta seçim tuşuna basın ve gezinme tuşlarını kullanarak doğru dili vurgulayıp, telefon dilini değiştirmek için orta seçim tuşuna tekrar basın

2	Hoş geldiniz
3	Emniyet
6	Hızlı başvuru
9	Başlarken
13	IsatPhone 2 cihazınızı kullanma
34	Konum servisleri
40	Rehber ve Kişiler
44	Veri
45	Kişisel ayarlar
45	Sesler, Zil sesleri ve Profiller
46	Telefon dilini ayarlama
47	Tarih/saat ayarı
48	Zaman dilimini ayarlama
48	Ekran ayarlarını özelleştirme
49	Tuş takımı kilidini ayarlama
49	Telefon kilidini ayarlama
49	Bluetooth
50	Kapalı Kullanıcı Grubu (CUG) çalıştırma
51	Tüm ayarları sıfırlama
52	Güvenlik
55	Sorun giderme
58	Bakım
60	Mevzuat ve uyumluluk
63	Yasal uyarı
64	Aksesuarlar
65	Dışa aktarma denetimleri
66	Kötü amaçlı yazılım
67	İçerik indirme
68	Bildirimler
69	Kişisel bilgilerin korunması
70	Model ve spesifikasyon
71	Dizin

Yazım dilini ayarlama

Menü > Ayarlar > Dil > Yazım dili öğelerini seçin. İsteddiğiniz dili seçip **Tamam**'a basın.

Tahminli metin ayarı

Tahminli metin ayarı, mesaj oluşturmak için metin düzenleme modunu ayarlar. Menü > Ayarlar > Dil > Tahminli metin öğelerini seçin. **Açık** ya da **Gizli**'yi seçin. Varsayılan ayar Açık'tır. Daha fazla bilgi için [sayfa 27](#)'deki Tahminli metin girişini kullanma bölümüne bakın.

Tuş takımını değiştirme

Telefonunuz, standart olarak Latin tuş takımıyla gelir. Latinceye ek olarak Arapça, Japonca veya Rusça karakterleri içeren çift alfabeli tuş takımları da mevcuttur. Telefonunuzda tercih ettiğiniz tuş takımı yoksa, servis sağlayıcınıza danışın.

Tarih/saat ayarı

Telefonunuz GPS uydularından otomatik olarak UTC (Evrensel Koordineli Zaman) bilgisini alır. Telefonunuzu ilk kullandığınızda, listeden bir dil seçmeniz istenecek ve ardından yerel saatinizi seçme fırsatı sunulacaktır. Tamamladığınızda, yerel saat durum çubuğunda görüntülenir.

Farklı zaman dilimlerine seyahat ettiğinizde saati sıfırlamanız gerekecektir. **Tarih/saat** menüsü, tarih ve saat biçimini değiştirmenize olanak tanır.

Saati ayarlama

Menü > Ekstralar > Tarih/saat > Saat ayarları öğelerini seçin.

Tarihi ayarlama

Menü > Ekstralar > Tarih/saat > Tarih ayarları öğelerini seçin.

2	Hoş geldiniz
3	Emniyet
6	Hızlı başvuru
9	Başlarken
13	IsatPhone 2 cihazınızı kullanma
34	Konum servisleri
40	Rehber ve Kişiler
44	Veri
45	Kişisel ayarlar
45	Sesler, Zil sesleri ve Profiller
46	Telefon dilini ayarlama
47	Tarih/saat ayarı
48	Zaman dilimini ayarlama
48	Ekran ayarlarını özelleştirme
49	Tuş takımı kilidini ayarlama
49	Telefon kilidini ayarlama
49	Bluetooth
50	Kapalı Kullanıcı Grubu (CUG) çalıştırma
51	Tüm ayarları sıfırlama
52	Güvenlik
55	Sorun giderme
58	Bakım
60	Mevzuat ve uyumluluk
63	Yasal uyarı
64	Aksesuarlar
65	Dışa aktarma denetimleri
66	Kötü amaçlı yazılım
67	İçerik indirme
68	Bildirimler
69	Kişisel bilgilerin korunması
70	Model ve spesifikasyon
71	Dizin

Zaman dilimini ayarlama

Yeni bir konuma giderseniz ya da yeni telefonunuz doğru zaman dilimini görüntülemiyorsa, yerel saat dilimini değiştirmek isteyebilirsiniz. Ayrıca başka bir konumdaki saati (ör: merkez ofisiniz) bilmek isteyebilirsiniz.

Yerel zaman dilimini ayarlama

Menü > Ekstralar > Dünya saati öğelerini seçin. Dünya saati haritası görüntülenir. Seçenekler > Seç > Yerel zaman dilimi öğelerini seçin. Gerekli zaman dilimini vurgulamak için gezinme tuşlarını kullanın ve Seç'e basın.

Uzak zaman dilimini ayarlama

Menü > Ekstralar > Dünya saati öğelerini seçin. Seçenekler > Uzak zaman dilimini seç öğelerini seçin. Gerekli zaman dilimini vurgulamak için gezinme tuşlarını kullanın ve Seç'e basın.

Gün ışığından yararlanma saatini (DST) ayarlama

Menü > Ekstralar > Dünya saati öğelerini seçin. Seçenekler'i seçip yerel/uzak DST etkinleştirme/devre dışı bırakmak için listeden seçim yapın. DST dünya haritasında 0 ya da +1 olarak gösterilir.

Ekran ayarlarını özelleştirme



Tuş takımını ve ekranı aydınlatma

Ekranın ve tuş takımının arka ışıkları Menü > Ayarlar > Ekran öğeleri seçilerek kontrol edilebilir. Aşağıdaki seçeneklerden birini belirleyip, değişikliklerinizi kaydetmek için Seç'e basın.

- **Parlaklık** – ekranın parlaklığını ayarlar
- **Ekran ışığı** – ekranın arka ışıklarının süresini ayarlar
- **Tuş ışığı** – tuş takımını arka ışığının süresini ayarlar
- **Ekran bekletme** – son tuşa basıldıktan sonra ekranın arka ışıklarının yanma süresini ayarlar

2	Hoş geldiniz
3	Emniyet
6	Hızlı başvuru
9	Başlarken
13	IsatPhone 2 cihazınızı kullanma
34	Konum servisleri
40	Rehber ve Kişiler
44	Veri
45	Kişisel ayarlar
45	Sesler, Zil sesleri ve Profiller
46	Telefon dilini ayarlama
47	Tarih/saat ayarı
48	Zaman dilimini ayarlama
48	Ekran ayarlarını özelleştirme
49	Tuş takımı kilidini ayarlama
49	Telefon kilidini ayarlama
49	Bluetooth
50	Kapalı Kullanıcı Grubu (CUG) çalıştırma
51	Tüm ayarları sıfırlama
52	Güvenlik
55	Sorun giderme
58	Bakım
60	Mevzuat ve uyumluluk
63	Yasal uyarı
64	Aksesuarlar
65	Dışa aktarma denetimleri
66	Kötü amaçlı yazılım
67	İçerik indirme
68	Bildirimler
69	Kişisel bilgilerin korunması
70	Model ve spesifikasyon
71	Dizin

Tuş takımı kilidini ayarlama

Tuş takımı kilidi tuş takımını devre dışı bırakır ve istemeden tuşlama yapmanıza engel olur. Etkinleştirildiğinde, telefon aramayı yanıtlamak veya reddetmek için yeşil  ve kırmızı  tuşlara tepki verir.

Menü > Ayarlar > Güvenlik öğelerini, **Otomatik tuş kilidi**'ni, ardından tuş takımı kilitlemeye kadar geçecek süreyi seçin. Aynı menüyü kullanarak otomatik tuş takımı kilidini devre dışı bırakın.

Tuş takımını kilitlemek için ana ekranın görüntülediğinden emin olun, orta seçim tuşuna ve ardından 3 saniye içinde * tuşuna basın. Durum çubuğunda tuş takımı kilitli  simgesi görüntülenir.

Tuş takımının kilidini açmak için orta seçim tuşuna ve ardından 3 saniye içinde * tuşuna basın.

Telefon kilidini ayarlama

Telefon kilidi, telefonunuzu izinsiz kullanımlara karşı korur.

Menü > Ayarlar > Güvenlik öğelerini, ardından **Telefon kilidi**'ni seçin. 30 saniye ile 30 dakika arasındaki boşta kalma süresini belirtin; bu süreden sonra telefon otomatik olarak kilitletir. **Telefon kilit kodunu** girmeniz istenir. Telefonun kilidini açmak için, sorulduğunda kodu girin. Varsayılan yönetici 123456'dır. **Sayfa 53**'teki Yönetici kodunu ayarlama bölümüne bakın. Kod kabul edildiğinde yeni ayar kabul edilir.

Telefonunuzdaki Bluetooth bağlantısı, bir Bluetooth kulaklığa kablosuz olarak bağlanmanızı ve telefonu ahizesiz moda kullanmanızı sağlar.

Bluetooth bağlantısını etkinleştirmek için **Menü > Ayarlar > Bluetooth** öğelerini seçin. **Ayarlar > Bluetooth**'u ve **Açık**'ı seçin. Durum çubuğunda Bluetooth  simge göstergesi görüntülenir.

Yeni bir Bluetooth cihazı bağlama

Belirli bir Bluetooth kulaklığı telefonunuzla ilk kez kullandığınızda, telefonu ve kulaklığı eşleştirmeniz gerekir. Başlamadan önce Bluetooth kulaklığın açıldığından emin olun.

Menü > Ayarlar > Bluetooth > Eşleşmiş cihazlar öğelerini seçin. Ekranda, telefonunuzun kapsama alanındaki Bluetooth cihazların bir listesi görüntülenir. Cihaz görüntülenmezse, **Seçenekler**'i ve sonra açılan yeni menüden **Cihazları ara**'yı seçin. Ekranın üstünde **Ariyor...** görüntülenir ve altında aralıktaki tüm cihazların adları listelenir. Telefonunuzla eşleşmiş tüm cihazların yanında mavi bir onay işareti görüntülenir.

Eşleştirmek istediğiniz cihazı seçip şifresini girin. Kulaklık gibi Bluetooth cihazlarının şifreleri genellikle fabrikada ayarlanır ve cihazın veya ambalajının üzerine basılır. Bazı cihazlar, şifreyi kendinizin belirlemesine izin verir.

2	Hoş geldiniz
3	Emniyet
6	Hızlı başvuru
9	Başlarken
13	IsatPhone 2 cihazınızı kullanma
34	Konum servisleri
40	Rehber ve Kişiler
44	Veri
45	Kişisel ayarlar
45	Sesler, Zil sesleri ve Profiller
46	Telefon dilini ayarlama
47	Tarih/saat ayarı
48	Zaman dilimini ayarlama
48	Ekran ayarlarını özelleştirme
49	Tuş takımı kilidini ayarlama
49	Telefon kilidini ayarlama
49	Bluetooth
50	Kapalı Kullanıcı Grubu (CUG) çalıştırma
51	Tüm ayarları sıfırlama
52	Güvenlik
55	Sorun giderme
58	Bakım
60	Mevzuat ve uyumluluk
63	Yasal uyarı
64	Aksesuarlar
65	Dışa aktarma denetimleri
66	Kötü amaçlı yazılım
67	İçerik indirme
68	Bildirimler
69	Kişisel bilgilerin korunması
70	Model ve spesifikasyon
71	Dizin

Cihaz şimdi **Eşleşmiş cihazlar** menüsünde listelenmiş olmalıdır. Cihazı vurgulayın ve sol seçim tuşunu, ardından menüden **Bağlan**'ı seçin. Cihaz şimdi **Bluetooth** menüsünden erişilen **Bağlı cihazlar** menüsünde listelenir. Bu  simge, telefonunuzun bir Bluetooth kulaklığa bağlandığını gösterir.

Cihaz telefonunuza bağlanmaya her çalıştığında, bağlantıyı kabul etmek isteyip istemediğiniz sorulur. Belirli bir cihazdan gelen bağlanma isteklerini otomatik olarak kabul etmek için, **Eşleşmiş cihazlar** menüsünü, **Seçenekler**'i ve **Yetkili olarak belirle**'yi seçin. Sadece size ait olan veya güvendiğiniz cihazlara izin vermelisiniz. Bir cihaza artık izin vermek istemiyorsanız, **Yetkisiz olarak belirle**'yi seçin.

Farklı bir kulaklığa bağlanmak için, geçerli kulaklığın bağlantısını kesmelisiniz. **Bağlı cihazlar** menüsünden cihazı vurgulayın, **Seçenekler**'i ve **Bağlantıyı kes**'i seçin.

Bir kulaklığın artık telefonunuzla eşleştirilmesini istemiyorsanız, **Eşleşmiş cihazlar** menüsünden kulaklığı vurgulayın, **Seçenekler**'i ve ardından **Sil**'i seçin.

Seçenekler menüsündeki diğer seçenekler, kulaklığınız için daha açıklayıcı bir ad seçmenizi sağlayan **Yeni ad** ve kulaklığın adını, ayrıca bağlandığı tarihi ve saati gösteren **Cihaz özelliği**'dir.

Bluetooth bağlantısını kullanmadığınız zamanlarda, **Bluetooth** > **Kapalı** ya da **Telefonumun görünürlüğü** > **Görünmez** öğelerini seçin. Bu, izinsiz bağlantıları engeller. Bilinmeyen cihazlarla eşleştirme yapmayın.

Bluetooth kilidini ayarlama

Bluetooth kilidi etkinse, Bluetooth ayarlarının değiştirilebilmesi için telefona yönetici kodunun girilmesi gerekir. Daha fazla bilgi için [sayfa 53](#)'teki Yönetici kodunu ayarlama bölümüne bakın. Varsayılan ayar kapalı'dır.

Bu özelliği açıp kapatmak için **Menü** > **Ayarlar** > **Güvenlik** öğelerini ve listeden **Bluetooth kilidi**'ni seçin. **Açık** ya da **Kapalı**'yi seçip **Yönetici kodunu** girin.

Kapalı Kullanıcı Grubu (CUG) çalıştırma

Kapalı Kullanıcı Grubu (CUG) servisi, erişimin kısıtlı olduğu kapalı kullanıcı grupları oluşturmanızı sağlar. Kullanıcı, bir ya da daha fazla CUG'nin üyesi olabilir. Belirli bir Kapalı Kullanıcı Grubunun (CUG) üyeleri kendi aralarında iletişim kurabilir; ancak genellikle grubun dışındaki kullanıcılarla iletişim kuramaz. Bu özellik servis sağlayıcınız tarafından işletilir ve sağlayıcınız, özelliğin kullanımına dair ek talimatlar sağlayacaktır. Varsayılan ayar kapalı'dır.

Etkinleştirmek için **Menü** > **Ayarlar** > **Güvenlik** > **Kapalı kullanıcı grubu** öğelerini ve **Açık**'ı seçin, CUG numaranızı girin ve **Tamam**'a basın.

Grup numaraları 0-9 arasındadır. CUG açık ise, durum çubuğunda CUG dizini  simgesi görüntülenir.

2	Hoş geldiniz
3	Emniyet
6	Hızlı başvuru
9	Başlarken
13	IsatPhone 2 cihazınızı kullanma
34	Konum servisleri
40	Rehber ve Kişiler
44	Veri
45	Kişisel ayarlar
45	Sesler, Zil sesleri ve Profiller
46	Telefon dilini ayarlama
47	Tarih/saat ayarı
48	Zaman dilimini ayarlama
48	Ekran ayarlarını özelleştirme
49	Tuş takımı kilidini ayarlama
49	Telefon kilidini ayarlama
49	Bluetooth
50	Kapalı Kullanıcı Grubu (CUG) çalıştırma
51	Tüm ayarları sıfırlama
52	Güvenlik
55	Sorun giderme
58	Bakım
60	Mevzuat ve uyumluluk
63	Yasal uyarı
64	Aksesuarlar
65	Dışa aktarma denetimleri
66	Kötü amaçlı yazılım
67	İçerik indirme
68	Bildirimler
69	Kişisel bilgilerin korunması
70	Model ve spesifikasyon
71	Dizin

Tüm ayarları sıfırlama

Menü > Ayarlar > Ayarları sıfırla öğelerini seçin. Bu değişikliği yapabilmemiz için sizden **Yönetici kodu** istenecektir. Daha fazla bilgi için [sayfa 53](#)'teki Yönetici kodunu ayarlama bölümüne bakın. Varsayılan ayarlara dönmek yönetici veya kullanıcı kodlarınızı, PIN'lerinizi, düzenleyici girişlerinizi, kişilerinizi, mesajlarınızı veya arama günlüklerinizi etkilemez. Bunları varsayılan ayarlara döndürmek veya bu girişleri silmek için bkz.:

- [Sayfa 54](#), SIM PIN kodunu ayarlama
- [Sayfa 54](#), SIM PIN 2 kodunu ayarlama
- [Sayfa 41](#), Bir kişiyi silme
- [Sayfa 42](#), SIM kişilerini silme
- [Sayfa 31](#), mesajları silme
- [Sayfa 22](#), Tüm arama günlüklerini silme

2	Hoş geldiniz
3	Emniyet
6	Hızlı başvuru
9	Başlarken
13	IsatPhone 2 cihazınızı kullanma
34	Konum servisleri
40	Rehber ve Kişiler
44	Veri
45	Kişisel ayarlar
52	Güvenlik
52	Güvenlik kilitleri ve kodları
53	Telefon tarafından denetlenen güvenlik özellikleri
54	SIM kart tarafından denetlenen güvenlik özellikleri
54	Şebeke tarafından denetlenen güvenlik özellikleri
55	Sorun giderme
58	Bakım
60	Mevzuat ve uyumluluk
63	Yasal uyarı
64	Aksesuarlar
65	Dışa aktarma denetimleri
66	Kötü amaçlı yazılım
67	İçerik indirme
68	Bildirimler
69	Kişisel bilgilerin korunması
70	Model ve spesifikasyon
71	Dizin

Güvenlik kilitleri ve kodları

GÜVENLİK KİLİTLERİNİ DENETLEYEN ÖGELER	İŞLEM	VARSAYILAN AYAR	VARSAYILAN KOD	KOD UZUNLUĞU
Telefon				
Tuş takımı kilidi	Sadece yeşil ve kırmızı tuşlar etkindir		Orta seçim tuşu ve *	
Yönetici kodu	Telefon kilidi oluşturur Bluetooth erişimini engeller Ayarları sıfırla erişimini engeller Kişisel uyarı erişimini engeller Kullanıcı kodu oluşturur	Kapalı	123456	6 hane
SIM kart				
PIN	SIM karta erişimi engeller	Kapalı	8888	4-8 hane
PIN 2	Sabit numara çevirme erişimini engeller	Kapalı	9999	4-8 hane
Şebeke				
Engelleme şifresi	Arama engelleme erişimini sınırlar	Kapalı	0000	4 hane

2	Hoş geldiniz
3	Emniyet
6	Hızlı başvuru
9	Başlarken
13	IsatPhone 2 cihazınızı kullanma
34	Konum servisleri
40	Rehber ve Kişiler
44	Veri
45	Kişisel ayarlar
52	Güvenlik
52	Güvenlik kilitleri ve kodları
53	Telefon tarafından denetlenen güvenlik özellikleri
54	SIM kart tarafından denetlenen güvenlik özellikleri
54	Şebeke tarafından denetlenen güvenlik özellikleri
55	Sorun giderme
58	Bakım
60	Mevzuat ve uyumluluk
63	Yasal uyarı
64	Aksesuarlar
65	Dışa aktarma denetimleri
66	Kötü amaçlı yazılım
67	İçerik indirme
68	Bildirimler
69	Kişisel bilgilerin korunması
70	Model ve spesifikasyon
71	Dizin

Güvenlik, telefon, SIM kart veya Inmarsat şebekesi tarafından denetlenebilir. Bu da güvenlik gerekliliklerinin ihtiyaçlarınızla örtüşmesini sağlar. Tuş takımı kilidi yanlışlıkla tuşlama yapmaya engel olur; telefon kilidi ise SIM kart değiştirilse dahi izinsiz kullanıcıların telefonunuzu kullanmasını engeller. SIM PIN kodu, izinsiz bir kullanıcının, başka bir telefona taksa dahi SIM kartınızı kullanmasını engeller. Yönetici kodu, telefonda belirli özelliklere erişimi engeller. Örneğin; bir kullanıcı sadece tuş takımı kilidini etkinleştirmek isteyebilir. Kurumsal bir yapı, yönetici kodunu etkinleştirip kullanıcı kodu oluşturarak çalışanların belirli işlemlere erişimini engellemeyi seçebilir.

Telefon tarafından denetlenen güvenlik özellikleri

Yanlışlıkla tuşlama yapmayı önlemek için tuş takımı kilidi (daha fazla bilgi için [sayfa 49](#)'daki Tuş takımı kilidini ayarlama bölümüne bakın) ya da yönetici kodunun etkinleştirilmesi telefonunuza erişimleri engelleyebilir.

Yönetici kodu, üçüncü bir partinin telefonunuzu kullanabilmesi ancak engellenen özelliklere erişememesi için: **Telefon kilidi** oluşturmak; **Bluetooth kilidi** erişimini, **Kişisel uyarı kilidi** erişimini ve **Ayarları sıfırla** erişimini engellemek; ve **Kullanıcı kodu** oluşturmak üzere etkinleştirilebilir. Daha fazla bilgi için [sayfa 49](#)'daki Bluetooth kilidini ayarlama ve [sayfa 51](#)'deki Tüm ayarları sıfırlama bölümlerine bakın.

Yönetici kodunu ayarlama

Menü > Ayarlar > Güvenlik öğelerini, ardından **Yönetici kodu**'nu seçin. Geçerli kodu girmeniz istenir. Varsayılan ayar 123456'dır. Bu kabul edildiğinde yeni kodunuzu girmeniz, ardından doğrulamanız istenir. Kod 6 haneli olmalıdır. Yönetici kodunuzu unuttuysanız lütfen servis sağlayıcınıza başvurun. Varsayılan ayar kapalı'dır.

Yönetici kodu, sınırsız kez hatalı girilebilir. Kodunuzu unuttuysanız servis sağlayıcınıza başvurun.

Kullanıcı kodunu ayarlama

Menü > Ayarlar > Güvenlik öğelerini, ardından **Kullanıcı kodu**'nu seçin. 6 haneli **Yönetici kodu**'nu girmeniz istenir. Kod kabul edildiğinde yeni bir kullanıcı kodu oluşturmanız, ardından bu kodu doğrulamanız istenir. Kod 4-6 haneli olabilir. Varsayılan ayar kapalı'dır. Kullanıcı kodu, sınırsız kez hatalı girilebilir. Kodunuzu unuttuysanız telefonunuzun yöneticisine başvurun.

2	Hoş geldiniz
3	Emniyet
6	Hızlı başvuru
9	Başlarken
13	IsatPhone 2 cihazınızı kullanma
34	Konum servisleri
40	Rehber ve Kişiler
44	Veri
45	Kişisel ayarlar
52	Güvenlik
52	Güvenlik kilitleri ve kodlar
53	Telefon tarafından denetlenen güvenlik özellikleri
54	SIM kartı tarafından denetlenen güvenlik özellikleri
54	Şebeke tarafından denetlenen güvenlik özellikleri
55	Sorun giderme
58	Bakım
60	Mevzuat ve uyumluluk
63	Yasal uyarı
64	Aksesuarlar
65	Dışa aktarma denetimleri
66	Kötü amaçlı yazılım
67	İçerik indirme
68	Bildirimler
69	Kişisel bilgilerin korunması
70	Model ve spesifikasyon
71	Dizin

SIM kart tarafından denetlenen güvenlik özellikleri

SIM kartınıza erişim, PIN kodu etkinleştirilerek engellenebilir. Gelişmiş arama özelliği olan **Sabit numara çevirme**, SIM PIN 2 kodunuz tarafından korunabilir. Daha fazla bilgi için [sayfa 25](#)'teki Sabit numara çevirme bölümüne bakın.

SIM PIN kodunu ayarlama

Menü > Ayarlar > Güvenlik > PIN sorma öğelerini ve **Açık**'ı seçin. SIM PIN kodunuzu girmeniz istenir. Rakamları girerken hata yaparsanız, silmek ve tekrar girmek için **İptal**'e basın. Orta seçim tuşuna ya da **Tamam**'a basın. Varsayılan 4-8 haneli SIM PIN kodu **8888**'dir. Varsayılan ayar kapalı'dır.

SIM kartınızda kayıtlı PIN kodunu değiştirmek için **Menü > Ayarlar > Güvenlik > PIN belirle**'yi seçin. Mevcut PIN kodunu, sonra yeni PIN'i girin. Onaylamak için yeni PIN kodunu tekrar girin.

PIN kodu üç kez hatalı girilirse, SIM kartınızın blokesi ancak PUK kodu kullanılarak açılabilir. PUK kodunuz yoksa, servis sağlayınıza başvurun. PUK kodu 10 kez hatalı girilirse SIM kartınız kilitlenir ve servis sağlayıcınızla görüşmeniz gerekir. PIN için varsayılan ayar kapalı'dır.

SIM PIN 2 kodunu ayarlama

PIN 2 için varsayılan 4-8 haneli kod **9999**'dur. Varsayılan ayar kapalı'dır.

PIN 2 kodu üç kez hatalı girilirse, SIM kartınızın blokesi ancak PUK 2 kodu kullanılarak açılabilir. PUK 2 kodunuz yoksa, servis sağlayınıza başvurun. PUK 2 kodu 10 kez hatalı girilirse SIM kartınız kilitlenir ve servis sağlayıcınızla görüşmeniz gerekir. PIN 2 kodunu değiştirmek için **Menü > Ayarlar > Güvenlik > PIN 2'yi belirle** öğelerini seçin. Mevcut PIN 2 kodunu, sonra yeni PIN 2'yi girin. Onaylamak için yeni PIN 2 kodunu tekrar girin.

Şebeke tarafından denetlenen güvenlik özellikleri

Gelişmiş arama özelliği olan **Arama engelleme** etkinleştirildiğinde, bir kodla korunur. Varsayılan ayar kapalı'dır. Daha fazla bilgi için [sayfa 23](#)'teki Arama engelleme bölümüne bakın.

2	Hoş geldiniz
3	Emniyet
6	Hızlı başvuru
9	Başlarken
13	IsatPhone 2 cihazınızı kullanma
34	Konum servisleri
40	Rehber ve Kişiler
44	Veri
45	Kişisel ayarlar
52	Güvenlik
55	Sorun giderme
58	Bakım
60	Mevzuat ve uyumluluk
63	Yasal uyarı
64	Aksesuarlar
65	Dışa aktarma denetimleri
66	Kötü amaçlı yazılım
67	İçerik indirme
68	Bildirimler
69	Kişisel bilgilerin korunması
70	Model ve spesifikasyon
71	Dizin

SORUN	ÇÖZÜMÜ
Telefonum açılmıyor	<ul style="list-style-type: none">Pilin doğru takılıp takılmadığını kontrol edinPilin şarj edilmesi gerekip gerekmediğini kontrol edin. 20 dakikalık şarj, telefonu açmak için yeterli güç sağlayacaktırPil şarj olmazsa, kullanım süresinin dolmuş olması muhtemeldir; bu durumda pili yenisiyle değiştirmeniz gerekir.
Telefonum arama yapamıyor veya alamıyor	<ul style="list-style-type: none">SIM kartın telefona takılı olduğundan ve servis sağlayıcınız tarafından tamamen kullanıma açıldığından emin olunGeçerli konum bilgisinin bulunduğundan emin olun (Daha fazla bilgi için sayfa 37'deki GPS konum bilgilerinizi kullanma bölümüne bakın)Telefonun anteninin tamamen açık olduğundan ve uyduyu kesintisiz görebildiğinizden emin olun. Daha fazla bilgi için sayfa 13'teki Uyduya bağlanma bölümüne bakın. Arama yapmak ve almak için en az iki sinyal çubuğu dolu olmalıdırSinyal gücü iki çubuktan azsa, sinyal gücü artana ve arama yapıp alabilecek duruma gelene dek telefonu çevirin ve antenin açısını değiştirinTelefon yeterli sinyal gücüne sahipse ve arama yapıp alamıyorsa, Arama engelleme (sayfa 23), Yönlendirme (sayfa 24) ya da Sabit numara çevirme (sayfa 25) özelliğinin etkinleştirilmiş olup olmadığını kontrol edinKontör aboneliğiniz varsa, arama yapmak için yeterli kredinizin bulunduğunu doğrulamak için kontör bakiyenizi kontrol edin. Daha fazla bilgi için sayfa 33'teki Bakiye sorgulama bölümüne bakınSorunu çözemiyorsanız servis sağlayıcınıza başvurun

2	Hoş geldiniz
3	Emniyet
6	Hızlı başvuru
9	Başlarken
13	IsatPhone 2 cihazınızı kullanma
34	Konum servisleri
40	Rehber ve Kişiler
44	Veri
45	Kişisel ayarlar
52	Güvenlik
55	Sorun giderme
58	Bakım
60	Mevzuat ve uyumluluk
63	Yasal uyarı
64	Aksesuarlar
65	Dışa aktarma denetimleri
66	Kötü amaçlı yazılım
67	İçerik indirme
68	Bildirimler
69	Kişisel bilgilerin korunması
70	Model ve spesifikasyon
71	Dizin

SORUN

ÇÖZÜMÜ



Telefonum metin mesajı alamıyor

- Telefon, belleğinde en fazla 20 mesaj saklayabilir. Bellek doluysa, belleği boşaltmak için yeni mesajlardan birkaçını silin. Daha fazla bilgi için [sayfa 31](#)'deki Mesajları silme bölümüne bakın.
- Halen metin mesajı alamıyorsanız, servis merkezi numaranız doğru olmayabilir. Daha fazla bilgi için [sayfa 32](#)'deki Servis merkezi numaranızı girme bölümüne bakın

Telefonumda Uydu aranıyor... görüntülenmeye devam ediyor

- Telefonun anteninin tamamen açık olduğundan emin olun
- Telefonun anteninin uyduya dönük olduğundan emin olun. Ekrandan yardım almak için **Yardım**'a basın. Kapsama alanında olduğunuzdan emin olmak için [sayfa 8](#)'deki Kapsam haritasına bakın
- Uyduyu kesintisiz görebildiğinizden ve sinyali engelleyecek unsurlar olmadığından emin olun. Daha fazla bilgi için [sayfa 13](#)'teki Uyduya bağlanma bölümüne bakın.
- Sorunu çözemiyorsanız servis sağlayıcınıza başvurun

Telefonumda anlamadığım bir dil görüntüleniyor

- Ana ekrana dönmek için kırmızı tuşa  basın
- Menü ekranına gitmek için sol seçim tuşuna basın
- **Ayarlar**  simgesini vurgulamak için gezinme tuşuna iki kez basın
- **Ayarlar**'ı açmak için orta seçim tuşuna basın
- **Dil**  simgesini vurgulamak için gezinme tuşuna iki kez basın ve orta seçim tuşuna basın
- Orta seçim tuşuna basın ve gezinme tuşlarını kullanarak doğru dili vurgulayıp, telefon dilini değiştirmek için orta seçim tuşuna tekrar basın

2	Hoş geldiniz
3	Emniyet
6	Hızlı başvuru
9	Başlarken
13	IsatPhone 2 cihazınızı kullanma
34	Konum servisleri
40	Rehber ve Kişiler
44	Veri
45	Kişisel ayarlar
52	Güvenlik
55	Sorun giderme
58	Bakım
60	Mevzuat ve uyumluluk
63	Yasal uyarı
64	Aksesuarlar
65	Dışa aktarma denetimleri
66	Kötü amaçlı yazılım
67	İçerik indirme
68	Bildirimler
69	Kişisel bilgilerin korunması
70	Model ve spesifikasyon
71	Dizin

SORUN	ÇÖZÜMÜ
Telefonum GPS konumunu göstermiyor	<ul style="list-style-type: none">Bazı ulusal tedbirler; kullanıcıların belirli konumlarda GPS bilgilerine erişmelerine izin vermez.Telefonunuz her zamanki gibi GPS uydularına erişmeye devam eder; ancak GPS konumunu görüntüleyemez
Telefonum sesli posta almıyor görünüyor	<ul style="list-style-type: none">Servis sağlayıcınızın sesli postayı etkinleştirdiğinden emin olun
Telefonum veya SIM kartım kayboldu veya çalındı	<ul style="list-style-type: none">En kısa sürede servis sağlayıcınızla görüşerek telefonunuzun ve/veya SIM kartınızın bloke edilmesini sağlayın
Servis sağlayıcımla nasıl bağlantı kurarım?	<ul style="list-style-type: none">Servis sağlayıcınızın numarası SIM kartınızda kayıtlıdır Servis sağlayıcınızı görüntülemek için orta seçim tuşuna basıp Servis sağlayıcı'yı seçerek Bilgi ekranını açın

2	Hoş geldiniz
3	Emniyet
6	Hızlı başvuru
9	Başlarken
13	IsatPhone 2 cihazınızı kullanma
34	Konum servisleri
40	Rehber ve Kişiler
44	Veri
45	Kişisel ayarlar
52	Güvenlik
55	Sorun giderme
58	Bakım
58	IsatPhone 2 cihazınızın bakımı
59	Sertifikalar
60	Mevzuat ve uyumluluk
63	Yasal uyarı
64	Aksesuarlar
65	Dışa aktarma denetimleri
66	Kötü amaçlı yazılım
67	İçerik indirme
68	Bildirimler
69	Kişisel bilgilerin korunması
70	Model ve spesifikasyon
71	Dizin

IsatPhone 2 cihazınızın bakımı

IsatPhone cihazınız, çok ileri teknolojiye sahip bir elektronik cihazdır. Aşağıdaki tavsiyelere uymanız garanti kapsamınızı korumanıza ve telefonunuzun ömrünü uzatmanıza yardımcı olacaktır:

- Telefonunuzu kuru tutun. Sıvı veya nem, elektronik devrelere zarar verebilecek mineraller içerir. Telefonunuz ıslanırsa, mümkün olduğunca kısa bir sürede yumuşak emici bir bezle kurulayın, pili çıkarın ve geri takmadan önce telefonunuzun ve pilin tamamen kurumasını sağlayın.
- Konektör kapakları telefonunuzu korumak içindir. Konektörler kullanılmadığı zamanlarda bu kapakları daima kapalı tutun. Herhangi bir aksesuar takmadan önce konektörlerde toz veya kir bulunmadığından emin olun. Konektör kapağını kapatırken, konektörlerin etrafındaki alanın ve lastik kaplama yüzeylerinin temiz olduğundan ve üzerlerinde kir bulunmadığından emin olun. Telefonunuzu en iyi düzeyde korumak için, kapağın tamamen kapalı olduğundan emin olun
- Ömrünü kısaltabileceği için, telefonunuzu tozlu, kirli veya nemli bölgelerde saklamayın
- Telefonunuzu direkt güneş ışığında veya bir aracın çamurluğu gibi güneş ısısının yoğunlaştığı yerlerde bulundurmayın.
- Telefonunuzu ve pilini -20°C ile +70°C (-4°F ile +158°F) aralığını aşan aşırı sıcak ve soğuk yerlerde bulundurmuyun. Aşırı sıcaklıklar, telefonunuzun ömrünü kısaltabilir ve pile zarar verebilir
- Telefonunuzun çalışma sıcaklığı -20°C ile +55°C arasındadır (-4°F ile +131°F). Şarj sıcaklığı aralığı 0°C ile +45°C arasındadır (+32°F ile +113°F).
- Aynı bir pil taşıyorsanız, pili verilen plastik torbanın içinde saklayın. Zarar görmelerini önlemek için pilleri her zaman diğer metal cisimlerden ayrı yerde ve kuru halde tutun
- Telefonunuzda **Aşırı pil ısınması** uyarısı görüntülenirse, telefonu kapatıp soğuk bir yere koyun
- Telefonunuzu temizlemek için sert kimyasallar, temizlik maddelerine veya güçlü deterjanlar kullanmayın
- Telefonunuzu boyamayın
- Telefonunuzu kendiniz demonte etmeye veya onarmaya çalışmayın
- Sadece Inmarsat'ın tedarik ettiği veya onayladığı, eşdeğerde bir anten kullanın. İzinsiz antenler, modifikasyonlar veya ilaveler cihaza zarar verebilir ve telsiz cihaz yönetmeliklerini ihlal edebilir.

2	Hoş geldiniz
3	Emniyet
6	Hızlı başvuru
9	Başlarken
13	IsatPhone 2 cihazınızı kullanma
34	Konum servisleri
40	Rehber ve Kişiler
44	Veri
45	Kişisel ayarlar
52	Güvenlik
55	Sorun giderme
58	Bakım
58	IsatPhone 2 cihazınızın bakımı
59	Sertifikalar
60	Mevzuat ve uyumluluk
63	Yasal uyarı
64	Aksesuarlar
65	Dışa aktarma denetimleri
66	Kötü amaçlı yazılım
67	İçerik indirme
68	Bildirimler
69	Kişisel bilgilerin korunması
70	Model ve spesifikasyon
71	Dizin

- Yalnızca Inmarsat tarafından verilen veya onaylanmış pilleri kullanın ve pilinizi telefon için Inmarsat'ın tedarik ettiği ve onayladığı şarj cihazıyla şarj edin
- Tamamen şarj olmuş veya düşük şarjlı pilleri uzun süre kullanmadan tutmayın. %80 şarj, depolama için en iyi orandır. Pil, kuru ortamda, telefon cihazına takılı olmadan ve temas noktaları korunmuş halde saklanmalıdır. İdeal şartlar -20 ile +20 °C arasındadır. Lütfen pilde kalan güç seviyelerini kontrol edin ve telefon cihazını üç ayda bir test edin. Güç %40'ın altına düşmüşse tekrar şarj edin Saklama koşullarına bağlı olarak daha sık kontrol etmeniz ve şarj etmeniz gerekebilir. Pil şarjı çok düşük olduğunda, şarj cihazını taktıktan sonra şarj göstergesinin ekranda görülmesi biraz zaman alabilir. Pilin kalan şarj %'sini görüntülemek için lütfen **Ayarlar > Bilgi** kısmına bakın.
- Kullanmadığınız zamanlarda şarj cihazını ve telefonunuzu prizden çıkarın. Tamamen dolu bir pili şarj cihazına takılı halde bırakmayın; fazla şarj pilin ömrünü kısaltabilir. Pil yüzlerce kez şarj edilip boşaltılabilir, ama sonunda ömrü bitecektir. Telefon tamamen kapalı olsa dahi, piller zaman içinde şarj kapasitesini kaybeder. Konuşma ve bekleme süreleri normalden belirgin ölçüde kısa ise pili değiştirin

- Telefonunuzda kablo bağlantıları kullanırken, telefonun üzerine basılmamasını, kabloya takılmamasını veya telefonun başka türlü hasar veya baskılara maruz kalmamasını sağladığınızdan emin olun
- Inmarsat veya servis sağlayıcınız önerdiğinde telefonunuzun aygıt yazılımını güncelleyin

Bu öneriler telefonunuz, piliniz, şarj cihazlarınız ve tüm aksesuarlarınız için geçerlidir. Telefonunuz düzgün çalışmıyorsa, servis sağlayıcınıza danışın.

Onaylar

IsatPhone 2 cihazınız, IP65 Katı Cisimlere Karşı Koruma kademesiyle belgelenmiştir ve bu da telefonunuzun toza ve sıçramalara karşı dayanıklı olduğu anlamına gelir.

2	Hoş geldiniz
3	Emniyet
6	Hızlı başvuru
9	Başlarken
13	IsatPhone 2 cihazınızı kullanma
34	Konum servisleri
40	Rehber ve Kişiler
44	Veri
45	Kişisel ayarlar
52	Güvenlik
55	Sorun giderme
58	Bakım
60	Mevzuat ve uyumluluk
60	Avrupa uygunluk beyanı ve CE işareti
61	FCC Kısım 15 beyanı
61	GMPCS
61	Endüstri Kanada
62	Avrupa Ekonomik Alanında elektrikli ve elektronik aygıtların ve pillerin atılması
62	RoHS uyumluluğu
62	REACH Yönetmelikleri
63	Yasal uyarı
64	Aksesuarlar
65	Dışa aktarma denetimleri
66	Kötü amaçlı yazılım
67	İçerik indirme
68	Bildirimler
69	Kişisel bilgilerin korunması
70	Model ve spesifikasyon
71	Dizin

Avrupa uygunluk beyanı ve CE işareti

CE 0168

Inmarsat Global Limited, IsatPhone 2 cihazının R&TTE Direktifine (1999/5/EC) ve Tehlikeli Maddeleri Yeniden Biçimlendirme Direktifinin (2011/65/EU) temel gerekliliklerine ve ilgili şartlarına uygun olduğunu beyan eder.

Orijinal Uyumluluk Beyanının kopyasına aşağıdaki adresten ulaşılabilir:
inmarsat.com/isatphone.

BABT

Hersham Place Technology Park, Molesey Road, Hersham,
Walton-on-Thames, Surrey, KT12 4RZ, Büyük Britanya.

IsatPhone 2 aşağıdaki standartlarla ve/veya normatif belgelerle uyumludur:

Sağlık ve Emniyet: EN 60950-1:2006 + A12:2011, EN 50360:2001/A1:2012, EN 62209-1:2006, EN 50566:2013.

EMC: EN 301 489-1 V1.9.2 (2011-09), EN 301 489-17 V2.2.1 (2012-09), EN 301 489-20 V1.2.1 (2002-11).

Spektrum: EN 301 681 V1.4.1 (2011-11), EN 300 328 V1.8.1 (2012-06), EN 300 440-2 V1.4.1 (2010-08), EN 300 440-1 V1.6.1 (2010-04).

Yukarıdaki beyanla ilgili teknik belgeler aşağıdaki adrestedir:

Inmarsat Global Limited, 99 City Road, Londra EC1Y 1AX, Büyük Britanya.

2	Hoş geldiniz
3	Emniyet
6	Hızlı başvuru
9	Başlarken
13	IsatPhone 2 cihazınızı kullanma
34	Konum servisleri
40	Rehber ve Kişiler
44	Veri
45	Kişisel ayarlar
52	Güvenlik
55	Sorun giderme
58	Bakım
60	Mevzuat ve uyumluluk
60	Avrupa uygunluk beyanı ve CE işareti
61	FCC Kısım 15 beyanı
61	GMPCS
61	Endüstri Kanada
62	Avrupa Ekonomik Alanında elektrikli ve elektronik aygıtların ve pillerin atılması
62	RoHS uyumluluğu
62	REACH Yönetmelikleri
63	Yasal uyarı
64	Aksesuarlar
65	Dışa aktarma denetimleri
66	Kötü amaçlı yazılım
67	İçerik indirme
68	Bildirimler
69	Kişisel bilgilerin korunması
70	Model ve spesifikasyon
71	Dizin

FCC Kısım 15 beyanı

IsatPhone 2, FCC Kuralları Kısım 15 ile uyumludur ve buna göre, çalıştırılması aşağıdaki iki koşula bağlıdır:

- 1 Bu cihaz zararlı etkileşime neden olmayabilir ve
- 2 Bu cihaz, istenmeyen çalışmalara neden olabilecek etkileşimler dâhil alınan tüm etkileşimleri kabul etmelidir

Not: Bu cihaz test edilmiştir ve bu cihazın FCC Kuralları Kısım 15 uyarınca B Sınıfı dijital cihaz limitlerine uygun olduğu görülmüştür. Bu limitler, cihaz ev ortamında çalıştırıldığında meydana gelebilecek zararlı etkileşimlere karşı yeterli koruma sağlayacak şekilde tasarlanmıştır. Bu cihaz radyo frekans enerjisi oluşturur, kullanır ve yayar; talimatlara uygun kullanılmadığında zararlı etkileşimlere neden olabilir.

Bu aygıt radyo veya televizyon sinyallerinin alımında etkileşime neden olursa (bu, aygıt açılıp kapanarak belirlenebilir), kullanıcının etkileşimi aşağıdaki şekilde düzeltmesi önerilir:

- Alıcı antenin yönünü ve yerini değiştirin
- Aygıtla alıcı arasındaki mesafeyi artırın

- Aygıtı, alıcının takılı olduğundan farklı bir prize takın
- Yardım için satıcınıza veya deneyimli bir radyo/TV teknisyenine başvurun

FCC uyarısı: 47 CFR §15.21 uyarınca, üretici tarafından açıkça onaylanmayan değişiklikler veya modifikasyonlar, kullanıcının aygıtı çalıştırma yetkisini geçersiz kılabilir.

GMPCS

IsatPhone 2, Uluslararası Telekomünikasyon Birliği (ITU), Uydu ile Global Mobil Kişisel Haberleşme (GMPCS)-MoU işaretini taşır.

Endüstri Kanada

Bu Sınıf B dijital aygıt, Kanada ICES-003, CAN ICES-3 (B)/NMB-3(B) ile uyumludur.

2	Hoş geldiniz
3	Emniyet
6	Hızlı başvuru
9	Başlarken
13	IsatPhone 2 cihazınızı kullanma
34	Konum servisleri
40	Rehber ve Kişiler
44	Veri
45	Kişisel ayarlar
52	Güvenlik
55	Sorun giderme
58	Bakım
60	Mevzuat ve uyumluluk
60	Avrupa uygunluk beyanı ve CE işareti
61	FCC Kısım 15 beyanı
61	GMPCS
61	Endüstri Kanada
62	Avrupa Ekonomik Alanında elektrikli ve elektronik aygıtların ve pillerin atılması
62	RoHS uyumluluğu
62	REACH Yönetmelikleri
63	Yasal uyarı
64	Aksesuarlar
65	Dışa aktarma denetimleri
66	Kötü amaçlı yazılım
67	İçerik indirme
68	Bildirimler
69	Kişisel bilgilerin korunması
70	Model ve spesifikasyon
71	Dizin

Avrupa Ekonomik Alanında elektrikli ve elektronik aygıtların ve pillerin atılması

2012/19/EU AB yönetmeliği, AB içinde elektrikli ve elektronik aygıtların atılmasını, 2006/66/EC AB yönetmeliği ise, AB içinde pillerin üretimini ve atılmasını yönetir. Inmarsat, bu AB yönetmelikleri uyarınca üretici olarak kendi yükümlülüklerini yerine getirmek için AB sertifikalı Üretici Uygunluk Programına (PCS) katılmayı hedeflemektedir.

Elektronik aygıtlar ve piller evsel atıklara dâhil edilmemeli, geri dönüşüm için uygun bir biriktirme noktasına bırakılmalıdır. Bu da çevre ve insan sağlığına olası negatif sonuçları önlemeye yardım eder. Yerel şehir büronuza, evsel atık servisine, telefonunuzun satıcısına ya da Inmarsat'ın veya yerel servis sağlayıcınızın çağrı merkezine ulaşarak yerel düzenlemeleri öğrenin. Dâhili pilleri çıkarmaya çalışmayın. Dâhili piller, yalnızca atık arıtma tesisi veya eğitilmiş bir servis uzmanı tarafından çıkarılmalıdır.



IsatPhone 2 ve şarj edilebilir pilinin üzerindeki üzeri çizili tekerlekli çöp kutusu sembolü, tüm elektrikli ve elektronik ürünlerin, kullanım ömrünün sonunda ayrı bir biriktirme noktasına götürülmesi gerektiğini hatırlatır. Bu AB için ve ayrı biriktirme sistemlerinin bulunduğu diğer bölgeler için geçerlidir.

Lityum iyon pillerin, uluslararası taşımacılık kanununun tehlikeli madde tanımına uyduğunu ve müşterilerin herhangi bir pili posta ile göndermeden önce posta kurumuna danışması gerektiğini unutmayın.

RoHS uyumluluğu

IsatPhone 2, AB, elektrikli ve elektronik aygıtlarda belirli tehlikeli maddelerin kullanımına yönelik kısıtlama yönetmeliğine 2011/65/EU (RoHS Recast) uyar.

REACH Yönetmelikleri

IsatPhone 2, 1907/2006 (REACH) no.lu Kimyasalların Kayıt, Değerlendirme, Yetkilendirme ve Kısıtlamasına dair AB Yönetmeliğine uyar.

2	Hoş geldiniz
3	Emniyet
6	Hızlı başvuru
9	Başlarken
13	IsatPhone 2 cihazınızı kullanma
34	Konum servisleri
40	Rehber ve Kişiler
44	Veri
45	Kişisel ayarlar
52	Güvenlik
55	Sorun giderme
58	Bakım
60	Mevzuat ve uyumluluk
63	Yasal uyarı
64	Aksesuarlar
65	Dışa aktarma denetimleri
66	Kötü amaçlı yazılım
67	İçerik indirme
68	Bildirimler
69	Kişisel bilgilerin korunması
70	Model ve spesifikasyon
71	Dizin

Bu Kullanıcı Kılavuzu, Inmarsat tarafından herhangi bir garanti sunmaksızın yayınlanmıştır. Bu Kullanıcı Kılavuzunun doğruluğu, güvenilirliği veya eksiksizliği konusunda, ilgili mevzuat ve IsatPhone 2 son kullanıcı Garantisi dışında yeterli kalite, ticari elverişlilik ve belirli bir amaca uygunluğa dair örtülü garantiler de dâhil olmak üzere, açık veya örtülü hiçbir garanti verilmemektedir. Inmarsat, dilediği zaman ve önceden bildirmeksizin bu Kullanıcı Kılavuzunda değişiklik yapma hakkını saklı tutar.

Tüm görseller sadece temsildir ve gerçek bir IsatPhone 2 cihazının doğru bir tanımını vermez.

Tüm hakları saklıdır.

2	Hoş geldiniz
3	Emniyet
6	Hızlı başvuru
9	Başlarken
13	IsatPhone 2 cihazınızı kullanma
34	Konum servisleri
40	Rehber ve Kişiler
44	Veri
45	Kişisel ayarlar
52	Güvenlik
55	Sorun giderme
58	Bakım
60	Mevzuat ve uyumluluk
63	Yasal uyarı
64	Aksesuarlar
65	Dışa aktarma denetimleri
66	Kötü amaçlı yazılım
67	İçerik indirme
68	Bildirimler
69	Kişisel bilgilerin korunması
70	Model ve spesifikasyon
71	Dizin

Inmarsat, IsatPhone 2 ile birlikte aşağıdaki kutu içi aksesuarları sağlar:

- Pil
- USB sürücü
- Şebeke şarj cihazı ve dört üniversal fiş adaptörü
- Araç şarj cihazı
- Mikro USB kablosu
- Kablolu eller serbest kulaklık
- Bilek kayışı
- Kılıf

Bu listedeki aksesuarlara ekleme veya çıkarma yapma hakkı tamamen Inmarsat'a aittir.

Gezinmek için tıklayın

2	Hoş geldiniz
3	Emniyet
6	Hızlı başvuru
9	Başlarken
13	IsatPhone 2 cihazınızı kullanma
34	Konum servisleri
40	Rehber ve Kişiler
44	Veri
45	Kişisel ayarlar
52	Güvenlik
55	Sorun giderme
58	Bakım
60	Mevzuat ve uyumluluk
63	Yasal uyarı
64	Aksesuarlar
65	Dışa aktarma denetimleri
66	Kötü amaçlı yazılım
67	İçerik indirme
68	Bildirimler
69	Kişisel bilgilerin korunması
70	Model ve spesifikasyon
71	Dizin

IsatPhone 2 ve kutu içindeki aksesuarlar; ABD ve diğer ülkelerin uyguladığı ihracat denetimlerine ve mevzuatına tabi emtia, teknoloji ve/veya yazılım içerebilir. Yasaya aykırı hareket etmek yasaktır.

2	Hoş geldiniz
3	Emniyet
6	Hızlı başvuru
9	Başlarken
13	IsatPhone 2 cihazınızı kullanma
34	Konum servisleri
40	Rehber ve Kişiler
44	Veri
45	Kişisel ayarlar
52	Güvenlik
55	Sorun giderme
58	Bakım
60	Mevzuat ve uyumluluk
63	Yasal uyarı
64	Aksesuarlar
65	Dışa aktarma denetimleri
66	Kötü amaçlı yazılım
67	İçerik indirme
68	Bildirimler
69	Kişisel bilgilerin korunması
70	Model ve spesifikasyon
71	Dizin

Zararlı yazılım (yaygın olarak kötü amaçlı yazılım olarak da bilinir), telefona veya diğer bilgisayarlara zarar verebilecek yazılımlardır. Kötü amaçlı yazılım veya zararlı uygulamalar; virüs, solucan, casus yazılım ve diğer istenmeyen programlar içerebilir.

Telefon bu girişimlere karşı güvenlik önlemlerine sahip olsa da, Inmarsat telefonun kötü amaçlı yazılımlara karşı tamamen korunmuş olduğunu garanti veya taahhüt etmez. Ancak içerik indirirken veya uygulamaları kabul ederken dikkatli olarak, bilinmeyen kaynaklardan gelen mesajları açmaktan veya yanıtlamaktan uzak durarak, İnternet'e erişmek için güvenilir servisleri kullanarak ve IsatPhone 2'ye yalnızca bilinen ve güvenilir kaynaklardan içerik indirerek kötü amaçlı yazılım saldırılarına riskini azaltabilirsiniz.

2	Hoş geldiniz
3	Emniyet
6	Hızlı başvuru
9	Başlarken
13	IsatPhone 2 cihazınızı kullanma
34	Konum servisleri
40	Rehber ve Kişiler
44	Veri
45	Kişisel ayarlar
52	Güvenlik
55	Sorun giderme
58	Bakım
60	Mevzuat ve uyumluluk
63	Yasal uyarı
64	Aksesuarlar
65	Dışa aktarma denetimleri
66	Kötü amaçlı yazılım
67	İçerik indirme
68	Bildirimler
69	Kişisel bilgilerin korunması
70	Model ve spesifikasyon
71	Dizin

IsatPhone 2, ilave içerik indirme, saklama ve iletme kapasitesine sahiptir. İlgili telif hakkı kanunları kısıtlamaları dâhil olmak ancak bunlarla sınırlı olmamak kaydıyla, üçüncü tarafların hakları bu içeriklerin kullanımını kısıtlayabilir. Telefonunuza ve telefonunuzdan aktardığınız ilave içeriklerden Inmarsat sorumlu değildir; sorumluluk size aittir.

İlave içerik kullanmadan önce lütfen kullanımınızın yeterli lisans veya izinlere sahip olduğunu doğrulayın. Inmarsat ilave içeriklerin veya üçüncü parti içeriklerinin doğruluğu, bütünlüğü veya kalitesi konusunda garanti vermez.

Inmarsat hiçbir koşul altında ilave içerikleri veya diğer üçüncü parti içeriklerini uygunsuz kullanmanızdan sorumlu değildir.

2	Hoş geldiniz
3	Emniyet
6	Hızlı başvuru
9	Başlarken
13	IsatPhone 2 cihazınızı kullanma
34	Konum servisleri
40	Rehber ve Kişiler
44	Veri
45	Kişisel ayarlar
52	Güvenlik
55	Sorun giderme
58	Bakım
60	Mevzuat ve uyumluluk
63	Yasal uyarı
64	Aksesuarlar
65	Dışa aktarma denetimleri
66	Kötü amaçlı yazılım
67	İçerik indirme
68	Bildirimler
69	Kişisel bilgilerin korunması
70	Model ve spesifikasyon
71	Dizin

INMARSAT, International Mobile Satellite Organisation'un tescilli ticari markasıdır; Inmarsat LOGOSU, Inmarsat (IP) Company Limited'in tescilli ticari markasıdır. Her iki ticari marka Inmarsat Global Limited lisansı altındadır.

Bluetooth, Bluetooth SIG Inc.'in ticari veya tescilli ticari markasıdır ve Inmarsat bu işareti lisans altında kullanmaktadır.

Microsoft Outlook, Microsoft Outlook Express, Microsoft Windows 7, Microsoft Windows 8, Microsoft Windows Vista SPI, Microsoft Windows XP Pro SP3, Microsoft Corporation'un Amerika Birleşik Devletleri ve diğer ülkelerdeki ticari markaları veya tescilli ticari markalarıdır.

Burada adı geçen diğer ürün ve şirket adları, ilgili sahiplerinin ticari markaları olabilir.

Telif Hakkı © Inmarsat Global Limited 2014.

Gezinmek için tıklayın

2	Hoş geldiniz
3	Emniyet
6	Hızlı başvuru
9	Başlarken
13	IsatPhone 2 cihazınızı kullanma
34	Konum servisleri
40	Rehber ve Kişiler
44	Veri
45	Kişisel ayarlar
52	Güvenlik
55	Sorun giderme
58	Bakım
60	Mevzuat ve uyumluluk
63	Yasal uyarı
64	Aksesuarlar
65	Dışa aktarma denetimleri
66	Kötü amaçlı yazılım
67	İçerik indirme
68	Bildirimler
69	Kişisel bilgilerin korunması
70	Model ve spesifikasyon
71	Dizin

Kullanıcının, telefonu atmadan önce kişisel verileri silmesi önerilir. Verilerin telefon belleğinden silinmesi, kurtarılamayacağı anlamına gelmez. Buna rağmen, Inmarsat bilgilerin kurtarılması konusunda garanti vermez.

Gezinmek için tıklayın

- 2 Hoş geldiniz
- 3 Emniyet
- 6 Hızlı başvuru
- 9 Başlarken
- 13 IsatPhone 2 cihazınızı kullanma
- 34 Konum servisleri
- 40 Rehber ve Kişiler
- 44 Veri
- 45 Kişisel ayarlar
- 52 Güvenlik
- 55 Sorun giderme
- 58 Bakım
- 60 Mevzuat ve uyumluluk
- 63 Yasal uyarı
- 64 Aksesuarlar
- 65 Dışa aktarma denetimleri
- 66 Kötü amaçlı yazılım
- 67 İçerik indirme
- 68 Bildirimler
- 69 Kişisel bilgilerin korunması
- 70 Model ve spesifikasyon
 - 70 Ürün spesifikasyonu
 - 70 Ünite spesifikasyonu
- 71 Dizin

Ürün spesifikasyonu

ÜRÜN	ÜRETİCİ	TÜR / MODEL	SPESİFİKASYON
Pil	Inmarsat	56426 702 098	3.7 V, 3180 mAh, 12 Wh, Li-ion
Şarj cihazı	Phihong	PSC12R-050(CEL)-R	Giriş = 100~240 V, 50/60 Hz, ~0,5A Çıkış = 5 Vdc, 2 A MAX
Araç şarj cihazı	Tenwei Electronics	Araç adaptörü	Giriş = 10-30 Vdc Çıkış = 5 Vdc, 1,2 A

Ünite spesifikasyonu

ÜNİTE	SPESİFİKASYONU
Voltaj	• Nominal pil voltajı 3,7V/900 mA
Akım	• 900 mA
Sıcaklık	• -20°C ile +55°C (-4°F ile +131°F) arasında

2	Hoş geldiniz
3	Emniyet
6	Hızlı başvuru
9	Başlarken
13	IsatPhone 2 cihazınızı kullanma
34	Konum servisleri
40	Rehber ve Kişiler
44	Veri
45	Kişisel ayarlar
52	Güvenlik
55	Sorun giderme
58	Bakım
60	Mevzuat ve uyumluluk
63	Yasal uyarı
64	Aksesuarlar
65	Dışa aktarma denetimleri
66	Kötü amaçlı yazılım
67	İçerik indirme
68	Bildirimler
69	Kişisel bilgilerin korunması
70	Model ve spesifikasyon
71	Dizin
71	A B C D
72	D E F G H I J K
73	K L M N
74	O P Q R S T
75	T U V W X Y Z

A

Acil arama	18
Ahizesiz arama	20
Aksesuarlar	64
Alarm	
Ayar	43
İptal etme	43
Susturma	43
Alınan mesajlar	
Bilgileri kaydetme	30
Mesajı kaydetme	30
Arama bekletme	
Ayar	23
Kullanma	17
Arama engelleme	23
Aramalar	
Acil durum	18
Ahizesiz	20
Alınan mesajdan	30
Arama alma	16
Arama günlüklerini silme	22
Arama sesini kapatma	20
Başka bir aramadayken	16
Engelleme	23
Geri arama	16
İkinci bir arama alma	17
Konferans	18
Özet	22

Reddetme	16
Ses denetimi	20
Şu kişilerden	15
Uzunluk	21
Yönlendirme	24

Arayan bilg.	
Gönderme	23

B

Bakiye sorgulama	33
Bilek kayışı	11
Bilgi	
Önemli bilgiler	12
Bluetooth	
Bağlanıyor	49
Güvenlik	50
Kilit	50

C

CUG (Kapalı Kullanıcı Grubu)	50
------------------------------	----

D

Dakika sayacı	21
Dil	
Telefon	46
Yazma	47
Dışa aktarma denetimleri	65
DST	48

2	Hoş geldiniz
3	Emniyet
6	Hızlı başvuru
9	Başlarken
13	IsatPhone 2 cihazınızı kullanma
34	Konum servisleri
40	Rehber ve Kişiler
44	Veri
45	Kişisel ayarlar
52	Güvenlik
55	Sorun giderme
58	Bakım
60	Mevzuat ve uyumluluk
63	Yasal uyarı
64	Aksesuarlar
65	Dışa aktarma denetimleri
66	Kötü amaçlı yazılım
67	İçerik indirme
68	Bildirimler
69	Kişisel bilgilerin korunması
70	Model ve spesifikasyon
71	Dizin
71	A B C D
72	D E F G H I K
73	K L M N
74	O P Q R S T
75	T U V W X Y Z

Dünya saati	48
-------------	----

E

Ekran	
Ayarları özelleştir	48
Aydınlatma	48
Bekleme	48
Işık	48
Parlaklık	48

G

Gelen arama uyarıları	
Cevapsız gelen arama uyarıları	19
Gelen arama uyarısı alma	19
Gelen arama uyarısını kullanma	19
Gelen arama uyarısı özelliğini yapılandırma	20

Gruplar

Ekle	31
Göster	31
Kaldır	31
Mesaj gönderme	31
Şuna ait	31
Üyeler	31
Zil sesi atama	31

Güneş enerjili şarj cihazı	11
----------------------------	----

Güvenlik

Kullanıcı kodu	53
Şebeke denetimli	54
SIM kartı denetimli	54
SIM PIN 2 kodu	54
SIM PIN kodu	54
Telefon denetimli	53
Yönetici kodu	53

H

Harita	8
Hızlı arama	
Ayarlama	22
Çıkarma	22
Kullanma	22
Hoparlör	20

I

IMEI numarası	12
IMSI numarası	12
IsatPhone	
Bakım:	58
İzleme	
İzleme başlatma	37
İzleme güvenliği	37
İzleme özelliği	36
İzleme yapılandırma	36
İzlemeyi durdurma	37
Mesaj alıcılarını ve mesaj türünü seçme	36
Mesaj aralığını seçme	37

K

Kapalı kullanıcı grubu	
İşletim	50
Kartvizit	42
Kilit	
Bluetooth	50
Telefon	49
Tuş takımı	49
Kişi	
Açma	40

2	Hoş geldiniz
3	Emniyet
6	Hızlı başvuru
9	Başlarken
13	IsatPhone 2 cihazınızı kullanma
34	Konum servisleri
40	Rehber ve Kişiler
44	Veri
45	Kişisel ayarlar
52	Güvenlik
55	Sorun giderme
58	Bakım
60	Mevzuat ve uyumluluk
63	Yasal uyarı
64	Aksesuarlar
65	Dışa aktarma denetimleri
66	Kötü amaçlı yazılım
67	İçerik indirme
68	Bildirimler
69	Kişisel bilgilerin korunması
70	Model ve spesifikasyon
71	Dizin
71	A B C D
72	D E F G H I J K
73	K L M N
74	O P Q R S T
75	T U V W X Y Z

Ada veya soyadına göre sıralama	40
Bir kişiyi arama	41
Bulma	40
Düzenleme	41
E-posta	41
Kopyalama	41
Mesaj gönderme	41
Oluşturma	40
Silme	41
Tümünü silme	41
Kişiselleştirilmiş ayarlar	45
Kişisel uyarı	
Kişisel uyarıların ayarlanması ve etkinleştirilmesi	38
Kişisel uyarı gönderme	39
Kod	
Kullanıcı kodu	53
PUK kodu	54
PUK 2 kodu	54
SIM PIN 2 kodu	54
SIM PIN kodu	54
Yönetici kodu	53
Konferans arama	18
Kontör	
Bakiye sorgulama	33
Kontör yükleme	33
Kontör yükleme	33
Konum	
Imperial sistemde gösterme	38
Konum bilgisi	14
Konumunuzu gönderme	38
Konumunuzu görüntüleme	37
Manuel konum bilgisi alma	38
Metrik birimde gösterme	38
Ulusal tedbir	38
Uydu	13

Kullanıcı kodu	53
M	
Mesaj	
Alma	29
Alınan mesajları görüntüleme	30
Ayar	32
Birleştirme	32
E-postaya göndermek için mesaj oluşturma	29
Geçerlilik	32
Geçerlilik süresi	32
Gruplar	31
Servis merkezi numarası	32
Silme	31
Yanıtlama	30
Yeni oluşturma	28
Yönlendirme	30
Mesaj servis merkezi numarası	32
Metinler	
Giriş	27
Gruba gönderme	31
Standart metin	28
Standart veya tahminli modu seçme	28
Tahminli metin	27
Microsoft Outlook	9
Microsoft Outlook Express	9
Model	12
Model ve spesifikasyon	70
N	
Numara	
Servis sağlayıcı	43
Tekrar çevir	16
Telefon numaranız	43

2	Hoş geldiniz
3	Emniyet
6	Hızlı başvuru
9	Başlarken
13	IsatPhone 2 cihazınızı kullanma
34	Konum servisleri
40	Rehber ve Kişiler
44	Veri
45	Kişisel ayarlar
52	Güvenlik
55	Sorun giderme
58	Bakım
60	Mevzuat ve uyumluluk
63	Yasal uyarı
64	Aksesuarlar
65	Dışa aktarma denetimleri
66	Kötü amaçlı yazılım
67	İçerik indirme
68	Bildirimler
69	Kişisel bilgilerin korunması
70	Model ve spesifikasyon
71	Dizin
71	A B C D
72	D E F G H I J K
73	K L M N
74	O P Q R S T
75	T U V W X Y Z

P

Pil	
Çıkarma	10
Düşük pil uyarısı	11
Şarj etme	11
Takma	10
Profiller	
Genel	45
Sesli	45
Sessiz	45
Yalnız titret	45
PUK 2 kodu	54
PUK kodu	54
Pusula işlevi	
Sinyal gücünü geliştirme	14
Uydu bulma	14

R

Rehber	
Kişileri yönetme	40

S

Saat	
Gün ışığından yararlanma saati	48
Sabit numara çevirme	
Devre dışı bırakma	25
Etkinleştirme	25
Kullanma	25
Şarj cihazı	
Araç	11
Güneş enerjili	11
Priz	11
USB	11

Şebeke şarj cihazı	11
Servis sağlayıcı	43
Sesler	
Zil sesleri	45
Sesli posta	21
Sesli profil	45
Ses modu	45
Şifre	
Arama engelleme	23
SIM kartı	
Abonelik	9
Kopyalama	42
Takma	10
SIM kişileri	
Kopyalama	42
SIM kişilerini Rehber kopyalama	42
SIM PIN 2 kodu	54
SIM PIN kodu	54
Sorun giderme	55
Spesifikasyon ve model	70

T

Tahminli metin	
Ayar	47
Tarih/saat ayarları	47
Tekrar çevirme	
Oto	16
Telefon	
Açık	12
Dil	12
Güncelleştirme	12
Kapalı	12
Kilit	49

2	Hoş geldiniz
3	Emniyet
6	Hızlı başvuru
9	Başlarken
13	İsatPhone 2 cihazınızı kullanma
34	Konum servisleri
40	Rehber ve Kişiler
44	Veri
45	Kişisel ayarlar
52	Güvenlik
55	Sorun giderme
58	Bakım
60	Mevzuat ve uyumluluk
63	Yasal uyarı
64	Aksesuarlar
65	Dışa aktarma denetimleri
66	Kötü amaçlı yazılım
67	İçerik indirme
68	Bildirimler
69	Kişisel bilgilerin korunması
70	Model ve spesifikasyon
71	Dizin
71	A B C D
72	D E F G H I J K
73	K L M N
74	O P Q R S T
75	T U V W X Y Z

Telefon dili	
Ayar	46
Telefon numaram	43
Tüm ayarları sıfırlama	51
Tüm tuşlarla yanıtlama	22
Tuş takımı	
Değiştirme	47
Işık	48
Kilitleme	49
Ses	45

U

Uydu	13
Üyeler	
Gruplar	31

V

Veri	44
------	----

Y

Yalnız titret	45
Yardım düğmesi	
Yardım düğmesi aramalarını etkinleştirme	34
Yardım düğmesi aramalarını yapılandırma	34
Yardım düğmesi güvenliği	35
Yardım düğmesi mesajlarını yapılandırma	34
Yardım düğmesi uyarısını etkinleştirme	35
Yasal uyarı	63
Yazılım sürümü	12
Yazım dili	47
Yerel saat dilimi ayarı	48
Yönetici kodu	53

Yönlendirme	
Aramalar	24

Z

Zaman dilimi	
Ayar	48
Uzak	48
Yerel	48
Zil sesleri	
Gruplara atama	31
Özelleştirme	46

2	Hoş geldiniz
3	Emniyet
6	Hızlı başvuru
9	Başlarken
13	IsatPhone 2 cihazınızı kullanma
34	Konum servisleri
40	Rehber ve Kişiler
44	Veri
45	Kişisel ayarlar
52	Güvenlik
55	Sorun giderme
58	Bakım
60	Mevzuat ve uyumluluk
63	Yasal uyarı
64	Aksesuarlar
65	Dışa aktarma denetimleri
66	Kötü amaçlı yazılım
67	İçerik indirme
68	Bildirimler
69	Kişisel bilgilerin korunması
70	Model ve spesifikasyon
71	Dizin

inmarsat.com/isatphone

Bu Kullanıcı Kılavuzu'ndaki bilgiler iyi niyetle hazırlanmış olmakla birlikte, bilgilerin yeterliliği, doğruluğu, güvenilirliği veya eksiksizliği konusunda açık veya örtülü hiçbir beyan veya garanti verilmemektedir. Inmarsat Global Limited veya grubuna dâhil olan hiçbir şirket ve görevlileri, çalışanları veya temsilcileri, bu Kullanıcı Kılavuzu'ndaki bilgilerin kullanımıyla bağlantılı olarak hiçbir şahsa karşı sorumlu veya yükümlü değildir. Telif Hakkı © Inmarsat Global Limited 2014. Tüm hakları saklıdır. INMARSAT, International Mobile Satellite Organisation'un tescilli ticari markasıdır; Inmarsat LOGOSU, Inmarsat (IP) Company Limited'in tescilli ticari markasıdır. Her iki ticari marka Inmarsat Global Limited lisansı altındadır. IsatPhone 2 UG V2.0 Mart 2014.